



## Chers amis généalogistes,

Nous avons eu en début de trimestre notre assemblée générale qui a démontré une fois de plus le dynamisme de notre association en 2012. J'ai également eu le plaisir d'obtenir votre confiance pour un nouveau mandat au sein du conseil d'administration.

Afin de poursuivre dans la lancée des années précédentes et répondre à vos attentes, un gros travail pour les bénévoles se profile devant nous. Les résultats du premier trimestre me paraissent déjà intéressants, avec une journée de généalogie à Breil-sur-Roya, notre participation aux rencontres de généalogie à Mauguio et une exposition à Roquebillière. À ce titre je tiens à remercier Florent FASSI et l'équipe Bleuets pour cette belle exposition sur nos chasseurs alpins qui est un résultat visible autour de ce projet qui a le soutien du Conseil général.

Le nouveau trimestre qui s'annonce devrait être également bien rempli, avec une journée de généalogie à Mouans-Sartoux et notre participation au congrès national de généalogie à Marseille. Cette manifestation organisée tous les deux ans aura pour cadre, cette année, la citée phocéenne qui est aussi pour 2013 « Capitale européenne de la culture ».

Je vous donne bien sûr rendez-vous lors d'un de nos prochains événements. Je renouvelle aussi la demande que j'ai faite lors notre assemblée de janvier vers les volontaires. N'hésitez pas à vous manifester, l'équipe en place vous assistera. Dans une association plus la participation est forte, meilleur est le résultat.

Patrick CAVALLO

### AGENDA DES MANIFESTATIONS

**5, 6 & 7 avril** – Fête des Templiers à Biot.

**18 mai** – Journée de généalogie à Mouans-Sartoux, dans la salle l'Aquarium, 10 h - 12 h & 14 h - 18 h.

**31 mai au 2 juin 2013** – XXII<sup>e</sup> Congrès national de généalogie à Marseille (13).

**21 septembre** – Rendez-vous des associations, palais des Expositions à Nice.

**4, 5 & 6 octobre** – 26<sup>e</sup> festival du livre à Mouans-Sartoux.

*Cet agenda est prévisionnel. Des modifications pourront y être apportées en cours d'année. Elles seront annoncées sur le site Internet de l'association.*

### RÉUNIONS ET PERMANENCES

**Réunion mensuelle et permanence d'Antibes.** Le 2<sup>e</sup> samedi du mois, de 14 h à 16 h (sauf en cas d'indisponibilité des salles). Animée par Mireille GHIGO et Marc COTTERET.

**Permanence de Biot.** Le 3<sup>e</sup> jeudi de chaque mois, de 14 h à 16 h dans les locaux du CCAS. Animée par Mireille GHIGO et Marc COTTERET.

**Réunion mensuelle de Nice.** Le dernier mercredi du mois à 14 h. Animée par Hélène LOCHEY, Denis COLMON, Denise LOIZEAU et Colette BETTENFELD. Accès à la bibliothèque de l'AGAM.

**Permanence de Nice.** Le 2<sup>e</sup> vendredi du mois, de 9 h à 12 h. Accès aux bases informatiques et Internet de l'AGAM, ainsi qu'à la bibliothèque. Animée par Michèle PARENTE.

**Permanence de Mouans-Sartoux.** Le 1<sup>er</sup> mardi et le 3<sup>e</sup> vendredi du mois de 15 h à 16 h 30. Prendre rendez-vous auprès de Georges ROLAND ([roland.agam@gmail.com](mailto:roland.agam@gmail.com)).

**Permanence de Nice-MIN.** Le 4<sup>e</sup> samedi du mois de 14 h 30 à 17 h dans le local au MIN. Animée par Florent FASSI.

# Bloc-notes

## Les formations, réunions et permanences

Les thèmes de formation disponibles sont :

- Vous débutez : les bases de généalogie ;
- Un ordinateur : initiation à l'informatique ;
- Comment se servir d'un logiciel de généalogie :
  - o formation Généatique ;
  - o formation Heredis ;
- Comment rechercher dans la base de données, trucs et astuces pour affiner les recherches : formation GeneaBank ;
- Les particularités du Comté de Nice sont un écueil à vos recherches : généalogie dans le Comté de Nice ;
- Comment le retrouver, à quel régiment a-t-il appartenu, quelles campagnes a-t-il faites : formation recherches sur nos ancêtres « les Poilus de 14-18 » ;
- Un village vous intéresse, comment fait-on un relevé. Une équipe peut vous aider : la formation Nimègue est pour vous.

Les demandes d'inscription doivent être envoyées par email à [agam.06@gmail.com](mailto:agam.06@gmail.com) ou par courrier (numéro de téléphone indispensable) à l'adresse suivante :

AGAM

Archives départementales - CADAM  
06206 NICE CEDEX 3

Lorsque cinq personnes au minimum seront inscrites pour une formation, une date et un lieu seront proposés :

- sur le site section « agenda des cours » ;
- par mail individuel ;
- par contact téléphonique.

Florent FASSI propose, chaque 4<sup>e</sup> samedi du mois, une permanence à notre local du MIN, sous forme de séance de formation information selon les souhaits des adhérents (informatique, Poilus, GeneaBank, GeneaNet, logiciels...).

### Prochainement, au programme :

Mercredi 24 avril aux A.D., Gérard CHARLES, adhérent de l'AGAM, présentera la généalogie d'une famille BONFIGLIO de 1344 à 1675 d'après un manuscrit original comportant 70 pages.

Samedi 27 avril au MIN :

- matin, permanence Bleuets,
- après-midi, formation Heredis ; pour s'inscrire, utiliser l'agenda à l'adresse :

<http://doodle.com/cmuxmgsk9zpvzy48#table>

Samedi 25 mai au MIN :

- matin, réunion projet Bleuets,
- après-midi, permanence.

Mercredi 29 mai aux A.D., Mireille GHIGO exposera « La généalogie d'une parcelle ou comment en trouver les propriétaires ». La recherche sera faite à partir d'exemples pris sur le cadastre mis en ligne par les archives des Alpes-Maritimes : plan de la commune ; état de section ; matrices ; formulaires pour une demande d'acte ; liste des adresses des bureaux des hypothèques du département.

Samedi 22 juin au MIN :

- matin, réunion projet Bleuets,
- après-midi, permanence.

Mercredi 26 juin aux AD, Alain OTHO traitera le sujet suivant : « 1388 dédition de Nice à la Savoie, 1860 rattachement à la France, actes libres ou contraints ? ».

## Informations générales

### Quelques adresses électroniques

- Stéphanie CALVIERA, bulletin, groupe Italie, liste de diffusion *Yahogroups* : [sterayer@yahoo.fr](mailto:sterayer@yahoo.fr)
- AGAM (Patrick CAVALLLO) : [agam.o6@gmail.com](mailto:agam.o6@gmail.com)
- Secrétariat : [secretariatagam@gmail.com](mailto:secretariatagam@gmail.com)
- Trésorier (Georges ROLAND) : [roland.agam@gmail.com](mailto:roland.agam@gmail.com)
- Liste de diffusion : <http://fr.groups.yahoo.com>
- Points GeneaBank (Louise BETTINI) : [geneabankagam@gmail.com](mailto:geneabankagam@gmail.com)
- Contact pour les releveurs du pays niçois (Michèle PARENTE) : [parentemichele@yahoo.fr](mailto:parentemichele@yahoo.fr)
- Contact pour les releveurs du pays vençois (Mireille GHIGO) : [mirghigie@orange.fr](mailto:mirghigie@orange.fr)

- Contact pour la permanence de Nice au MIN (Florent FASSI) : [florentAgam@gmail.com](mailto:florentAgam@gmail.com)

### Adresse du local AGAM au MIN à Nice

Bureau 318, MIN Alimentaire, bloc B, passage nord-ouest, 2<sup>e</sup> étage.

### La bibliothèque de l'AGAM

Pour consulter les documents de la bibliothèque de Nice, contactez les responsables au cours de la permanence ou de la réunion mensuelle de Nice. La liste se trouve sur le site Internet.

Si vous avez des suggestions à nous faire concernant les ouvrages de la bibliothèque, contactez-nous.

# Évolution de la base AGAM

## Évolution de la base AGAM depuis janvier 2013.

Au 22/03/2013, la base de données comprenait 833 267 actes.

Relevés ajoutés depuis le 1<sup>er</sup> janvier 2013 :

- ASCROS, mariages 1861-1925, 216 actes.
- BREIL-SUR-ROYA, naissances 1847-1851, 546 actes.
- LA TURBIE, mariages 1671-1914, 2 100 actes.
- LUCERAM, section de Peira-Cava, naissances 1906-1912, mariages 1906-1912, décès 1906-1931, 79 actes.
- LUCERAM, naissances 1904-1912 & mariages 1915-1920, 231 actes vérifiés en remplacement de 231 actes non vérifiés.
- NICE St-Jacques, décès, 1643-1687, 2 544 actes.
- PIERREFEU, naissances 1825-1903, 491 actes non vérifiés.
- PUGET-ROSTANG : un ancien dépôt avait été fait, naissances 1655-1885, 2 346 actes, mariages 1663-1911, 515 actes, décès 1662-1885, 1 564 actes. Il est remplacé par ce

nouveau dépôt après corrections et compléments des précédents relevés : naissances 1663-1908, 2 412 actes, mariages 1663-1908, 535 actes, décès 1662-1907, 1 759 actes. Soit 281 actes en plus.

- SIGALE, mariages 1825-1903, 277 actes.
- TOUET-SUR-VAR, mariages 1793-1903, 310 actes.

Soit 6 844 actes supplémentaires.

Nos bénévoles travaillent toujours aux relevés des communes de notre département et d'ailleurs.

N'hésitez pas à nous rejoindre si vous souhaitez participer sur votre commune ou sur une période, même petite, au gré de vos possibilités. Vous trouverez toujours, auprès des autres releveurs, des conseils et l'aide nécessaire.

Alain OTHO.

## Relevés en cours

BERRE-LES-ALPES, naissances, mariages, décès;  
BONSON, mariages;  
BOUYON, mariages;  
BREIL;  
CAUSSOLS, mariages;  
CONTES, mariages  
EZE, naissances;  
DRAP, mariages;

LA ROQUETTE-SUR-VAR, naissances;  
LANTOSQUE, décès;  
LE BROC, mariages;  
NICE St-Martin, mariages;  
NICE Ste-Réparate, naissances;  
NICE St-Jacques, décès;  
PUGET THÉNIERS, mariages;  
TOUDON, mariages;  
THIERY;

TOUET-SUR-VAR, naissances;  
UTELLE, naissances;  
VENCE, décès;  
VILLEFRANCHE-SUR-MER, mariages;  
Consulat d'Italie, mariages;  
  
Mireille GHIGO et Michèle PARENTE.

## Congrès national de généalogie, Marseille 2013

Le prochain congrès national de généalogie, événement bisannuel, se tiendra à Marseille au Palais des Congrès du vendredi 31 mai au dimanche 2 juin 2013.

Vous pourrez vous renseigner auprès de 86 associations (dont l'AGAM), 14 professionnels, les archives départementales des Bouches-du-Rhône, les archives nationales d'outre-mer, les archives municipales de Marseille et Mémoire des Hommes.

De nombreux ateliers et 27 conférences sont programmés, dont celle de Florent FASSI, le dimanche 2 juin, de 9h15 à 10h15, salle Sormiou : projet Bleuets, relevés et base documentaire sur les hommes « Morts pour la France »

Vous trouverez des renseignements plus complets sur le site du congrès : <http://www.congresgenealogie2013.fr/>

**Chers adhérents, le bulletin de l'AGAM est fait par et pour vous !**

**Faites-nous part de vos suggestions.**

Pour participer au bulletin, envoyez vos textes, informations, commentaires, questions, réponses, etc. à  
AGAM

à l'attention de Stéphanie CALVIERA-RAYER  
Archives départementales des Alpes-Maritimes  
Centre Administratif Départemental, Route de Grenoble  
06206 NICE CEDEX 3

ou par mail à [sterayer@yahoo.fr](mailto:sterayer@yahoo.fr). Les informations seront publiées après validation du bureau. Celles qui ne pourront pas l'être, faute de place ou de délais, seront insérées dans le bulletin suivant.

**N'oubliez pas de consulter le site Internet de l'association : [www.agam-06.org](http://www.agam-06.org)**

## Projet de tournage d'un film sur la généalogie

L'AGAM a été contactée par une société de production en vue de la préparation d'un documentaire de 52 minutes pour la télévision consacré à la généalogie dans notre région.

Dans le cadre de ce projet, la société de production souhaite suivre au jour le jour les enquêtes de quatre ou cinq généalogistes amateurs membres d'association comme la nôtre. Un travail de professionnels sera suivi également en parallèle.

Les motivations des uns et des autres, comme la diversité, l'originalité, voire la difficulté des recherches menées dans notre région ou le cas échéant ailleurs en France et à

l'étranger serviront à décrire le quotidien de cette pratique et l'engouement qu'elle suscite.

Certains d'entre vous débutants ou démarrant une recherche de branche généalogique seraient-ils intéressés pour participer à ce tournage qui devrait débuter l'été prochain et de quelle manière ?

Merci de bien vouloir nous faire savoir si vous êtes motivés pour participer au tournage de ce film.

Nous restons à votre disposition pour toutes informations complémentaires relatives à ce projet.

Denise LOIZEAU

## Les assemblées générales de janvier 2013



### Compte-rendu des assemblées générales de l'AGAM.

#### Ordre du jour :

- 9 h 30 : Émargement des adhérents.
- 10 h : Assemblée générale extraordinaire : proposition de modification des statuts.
- 10 h 15 : Début de l'assemblée générale ordinaire
  1. Rapport moral – approbation.
  2. Rapport financier – approbation.
  3. Élection des administrateurs :
  4. Questions diverses.
- 12 h : Clôture de l'assemblée générale.
- 12 h 30 : Pause déjeuner – repas.
- 14 h 30 à 16 h 30 : Après-midi à thème
  - Projet Bleuets.
  - Questions diverses.

Samedi 26 janvier 2013 à 9 h 30, dans la salle paroissiale, 6 rue Caroline, 06100 NICE, sur convocation régulièrement notifiée par le secrétariat de l'AGAM, les adhérents se sont réunis en assemblée générale annuelle.

Il a été dressé une feuille de présence qui a été signée par les adhérents et les mandataires dès leur entrée en séance.

Il en ressort que sur 357 adhérents de l'AGAM inscrits au 31 décembre 2012, 129 adhérents sont aujourd'hui présents ou régulièrement représentés :

Présents :	68
Représentés :	61
Total :	129 votants

Selon les statuts de l'AGAM, le quorum est atteint et l'assemblée générale peut valablement délibérer lorsqu'un quart au moins du total des membres de l'association, inscrits et à jour de leur cotisation lors de l'exercice échu, sont présents ou représentés. Le quorum étant atteint, l'assemblée générale peut donc valablement délibérer.

Président de séance : Patrick CAVALLO, président de l'AGAM.

Secrétaire de séance : Denise LOIZEAU, membre du conseil d'administration, secrétaire adjointe.

L'assemblée est honorée de la présence de Gilles BOUIS, archiviste bibliothécaire diocésain et président des archivistiques de l'Église de France.

## ASSEMBLÉE GÉNÉRALE EXTRAORDINAIRE

### Proposition de modification des statuts :

Une nouvelle version des statuts de l'AGAM est soumise à l'approbation des adhérents. Le seul point vraiment nouveau est l'augmentation du nombre de membres que peut comprendre le conseil d'administration, ce nombre passant de 12 à 16. L'objet de cette modification est de mieux ouvrir le conseil aux diverses sensibilités de l'association. Une amélioration générale du texte des statuts de l'AGAM a été effectuée afin de lever certaines ambiguïtés et de le rendre plus clair.

Votent pour : 128

Vote contre : 1

Abstention : néant

La proposition de modification des statuts de l'AGAM est adoptée à la majorité des présents et représentés.

## ASSEMBLÉE GÉNÉRALE ORDINAIRE

### Rapport moral

Patrick CAVALLO remercie tous les volontaires qui participent à la vie de l'association, ainsi que tous les adhérents pour l'intérêt qu'ils portent à l'AGAM.

### **Il présente le bilan des activités de l'association pour l'année 2012 :**

- Les administrateurs de l'année 2012.
- Les responsables des activités.
- Les réunions et permanences.
- Les relevés déposés par l'AGAM dans GeneBank cette année : la base est passée de 785 496 actes au 23/12/2011 à 826 422 actes au 23/12/2012, soit un total de 40 926 actes de plus. Il reste encore de nombreux registres à relever, à sauvegarder et à mettre à la disposition des généalogistes amateurs. Toutes les bonnes volontés sont les bienvenues pour effectuer des relevés.
- Les fiches généalogiques créées à Nice entre 1850 et 1915. Fin 2011, il y avait 93 800 fiches ; fin 2012, 143 383 fiches sont numérisées représentant un volume de 35 Go et dont la répartition géographique est la suivante :
  - 46 pays ;
  - 102 départements français ;
  - 139 communes des Alpes-Maritimes ;
  - en tête, la France et les Alpes-Maritimes ;
  - suivies de l'Italie, la Suisse, l'Allemagne, l'Angleterre, la Russie, etc.

Les fiches sont diffusées sur le Yahoogroupe et disponibles dans une base consultable par les adhérents lors des permanences, réunions et journées de généalogie de l'AGAM.

- Les nombreuses manifestations auxquelles a participé l'association :
  - dans les Alpes-Maritimes à Saint-Etienne-de-Tinée,

Biot, Saint-Auban, Moulinet, Saint-Sauveur-sur-Tinée, Nice (Rendez-vous des associations), Mouans-Sartoux (Festival du livre), Levens ;

- en dehors du département à Mauguio (34), Le Val (83), Brive-la-Gaillarde (19), Nîmes (30), Montélimar (26).
- Les formations disponibles :
  - Bases de la généalogie.
  - Initiation à l'informatique.
  - Comment se servir d'un logiciel de généalogie :
    - o Formation Génétique.
    - o Formation Heredis 13.
  - Recherche dans les bases de données.
  - Formation GeneaBank.
  - Particularités du Comté de Nice.
  - Nos ancêtres Poilus de 14-18 :
    - o Retrouver un régiment.
    - o Quelles campagnes a-t-il faites ?
  - Formation Nimègue.
- Le bulletin trimestriel.
- Le site web : 50 721 visiteurs du monde entier entre le 25 mai 2007 et le 17 janvier 2013.
- Les mariages au consulat d'Italie : un travail de numérisation a été entrepris pour numériser les mariages de 1876 à 1907.
- Le projet Bleuets :
  - Un premier travail a été réalisé sur le terrain et sur les documents, le projet est maintenant entré dans sa deuxième phase.
  - Une subvention a été obtenue du ministère de la Culture.
  - Le président de la FFG nous a demandé de présenter le projet au congrès de Marseille 2013 à la réunion des présidents.
- Le bureau de l'AGAM au MIN depuis mars 2010, utilisé pour des réunions de l'AGAM et le dépôt du matériel, et dont la gestion en janvier 2012 est passée de SOMNICE à NCA.
  - Installation du WiFi et du téléphone en 2011.
  - Installation d'une imprimante – scanner en 2012.
- La participation de l'AGAM à :
  - GeneaBank : plus de 73 millions d'actes sont disponibles dans le site.
  - GeneaNet : l'AGAM y a transféré en 2012 un total de 718 805 actes.
  - Generation Network (Ancestry) : base de données pour laquelle l'AGAM a touché 3 locations annuelles.

Patrick CAVALLO procède ensuite à la remise du prix Villers-Cotterêts de l'AGAM destiné à récompenser les adhérents méritants.

Le prix est attribué cette année à :

- Colette BETTENFELD
- Colette GRAZZI
- Louise BETTINI



Ces adhérentes, inscrites depuis plus de dix ans à l'AGAM, participent activement au travail de l'association. Chacune reçoit, pour la circonstance, un diplôme que leur remet le président.

### **Les objectifs 2013**

- Maintenir la dynamique des directions initiées les années précédentes.
  - Journées généalogiques (organisation et participation).
  - Réunions pour échanger et rester à l'écoute des adhérents.
  - Formations.
- Tenir notre plan sur le projet Bleuets.
- Améliorer le volume de dépouillements.
- Préparer une journée généalogique en 2013.
- Développer notre groupe d'aide sur l'Italie.
- Poursuivre notre rapprochement vers les autres associations locales.

Le rapport moral soumis au vote à main levée est approuvé à l'unanimité.

### **Rapport Financier**

Georges ROLAND, trésorier de l'AGAM, présente le rapport financier.

Au 31/12/2012 les adhérents de l'AGAM sont au nombre de 357.

Le bilan financier 2012 est positif.

Arlette SIBE a vérifié et approuvé les comptes de l'année 2012.

Le rapport financier soumis au vote à main levée est approuvé à l'unanimité.

### **Élection des membres du conseil d'administration**

Candidat sortant et rééligible :

- Patrick CAVALLO

Nouvelles candidatures :

- Anne-Marie GRAC
- Renée OLIVARI

Soit trois membres à élire au conseil d'administration.

Un vote est proposé à bulletin secret. Les suffrages sont recueillis les uns après les autres dans une urne et ensuite dépouillés. Résultats : 129 votant, 128 suffrages exprimés, une abstention.

- Patrick CAVALLO : réélu
- Anne-Marie GRAC : élue
- Renée OLIVARI : élue

Les trois candidats présentés ont tous été élus ou réélus comme membres du conseil d'administration de l'AGAM à la majorité des suffrages exprimés.

Pour l'année 2013, le conseil d'administration de l'AGAM est ainsi composé : Louise BETTINI, Stéphanie CALVIERA-RAYER, Patrick CAVALLO, Denis COLMON, Florent FASSI, Anne-Marie GRAC, Denise LOIZEAU, Gabriel MAUREL, Renée OLIVARI, Alain OTHO, Michèle PARENTE, Georges ROLAND et Antoine SAVIN, soit 13 membres pour le conseil d'administration de l'AGAM.

### **Questions diverses**

Diverses questions ont été posées et après que le président y ait répondu, la séance a été levée à 12 heures.

Elle a été suivie de la pause déjeuner : comme l'an dernier, un repas typiquement niçois, joyeusement partagé entre 63 convives, au restaurant « l'UNION » rue Michelet.

### **Après-midi à thème**

- **Projet Bleuets** par Florent FASSI.

Ce projet que Florent a initié il y a 3 ans s'est spécialisé dans la recherche des Poilus de la guerre de 1914-18. À l'approche du centenaire du début du conflit, un groupe de 30 bénévoles de l'AGAM travaillent sur cet événement avec le projet Bleuets. L'objectif est de créer un relevé et une base documentaire des hommes « morts pour la France », constituant ainsi une source d'informations pour les familles et les généalogistes sur l'identité et le parcours militaire des Poilus décédés.

- Questions diverses

Denise LOIZEAU.



# Composition du conseil d'administration 2013

Président	Patrick CAVALLO	Autres administrateurs	Denis COLMON
Trésorier	Georges ROLAND		Florent FASSI
Secrétaires	Denise LOIZEAU Michèle PARENTE		Anne-Marie GRAC
Autres administrateurs	Louise BETTINI Stéphanie CALVIERA		Gabriel MAUREL Renée OLIVARI Alain OTHO Antoine SAVIN

## Répartition des tâches

<b>Adhérents</b>	Secrétariat (communication)	<a href="mailto:secretariatagam@gmail.com">secretariatagam@gmail.com</a>	Denise LOIZEAU
	Secrétariat (adhérents)		Michèle PARENTE
	Points GeneaBank : <a href="mailto:geneabankagam@gmail.com">geneabankagam@gmail.com</a>		Louise BETTINI
	YahooGroup AGAM-06		Stéphanie CALVIERA
<b>Comptabilité</b>	Trésorier		Georges ROLAND
<b>Communication</b>	Site Web ; boîte de messagerie: <a href="mailto:agam.06@gmail.com">agam.06@gmail.com</a>		Patrick CAVALLO
	Bulletin d'information		Stéphanie CALVIERA Denise LOIZEAU Alain OTHO
	Triptyque		Alain OTHO
	Livret d'accueil		Gabriel MAUREL
<b>Formation</b>	Coordination		Florent FASSI
<b>Italie</b>	Responsable du groupe de recherches en Italie		Stéphanie CALVIERA
<b>Manifestations</b>	Organisation des journées de généalogie		Gabriel MAUREL
	Coordination avec le Festival du Livre de Mouans-Sartoux		Georges ROLAND
<b>Matériel</b>	Gestion		Antoine SAVIN
<b>Relevés</b>	Coordination pays niçois		Michèle PARENTE
	Coordination pays vençois		Mireille GHIGO
	Gestion de la base AGAM et édition des PDF		Alain OTHO
	Impression des relevés		Renée OLIVARI
	Vente des relevés AGAM. S'adresser au secrétariat - par mail : <a href="mailto:secretariatagam@gmail.com">secretariatagam@gmail.com</a> - par courrier : AGAM, Le Moulin du Négron, 1 bd Colonel Giaume, 06340 La Trinité		Michèle PARENTE Anne-Marie GRAC
	Numérisation et répertoire des fiches généalogiques		Denis COLMON Mireille GHIGO Anne-Marie GRAC Denise LOIZEAU
<b>Réunions &amp; permanences</b>	Réunion mensuelle d'Antibes		Mireille GHIGO
	Permanence de Biot		Marc COTTERET
	Permanence de Mouans-Sartoux		Georges ROLAND
	Réunion mensuelle aux A.D.		Hélène LOCHEY Denise LOIZEAU Denis COLMON Colette BETTENFELD
	Permanence aux A.D. et bibliothèque		Michèle PARENTE
	Permanence du MIN		Florent FASSI
<b>Partenaires</b>	Coordination des contrats		Patrick CAVALLO
	Interface avec GeneaBank		Alain OTHO
	Référent Généatique : <a href="mailto:agam.geneatique@gmail.com">agam.geneatique@gmail.com</a>		Stéphanie CALVIERA
	Référent Heredis		Georges ROLAND
<b>Projets</b>	Projet Bleuets		Florent FASSI

# Quoi de neuf ?

## L'AGAM à Breil-sur-Roya le 16 mars

Le samedi 16 mars 2013, nous avons organisé en collaboration avec l'association IPERT-ROSTAGNI une journée généalogique à Breil-sur-Roya dans la superbe chapelle Sainte-Catherine mise à notre disposition par la mairie.

Un public fourni nous a rendu visite, des personnes faisant des recherches sur les Alpes-Maritimes, mais aussi recherchant des ancêtres italiens, ce qui n'étonnera personne compte tenu de la proximité de la frontière italienne et de l'histoire mouvementée de cette vallée.

Renée OLIVARI et Guy SIDLER ont renseigné sur le projet Bleuets.

Le reste de l'équipe de l'Agam comprenait Annie FREDIANI, Gabriel MAUREL et Michèle PARENTE.

L'équipe de l'association IPERT-ROSTAGNI, comprenant de nombreux adhérents de l'Agam, était animée par sa nouvelle présidente, Josette THOBOIS.



Nous n'étions pas seuls ce jour-là, l'association A SOUCETA BRIENCA exposait des livres et des poupées Breilloises, et une collection de cartes postales anciennes était présentée.

Gabriel MAUREL, mars 2013.

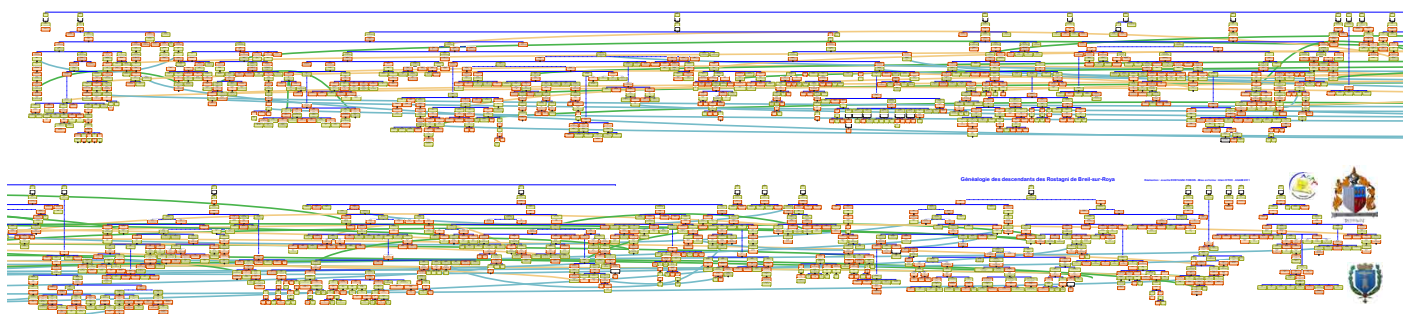



# Exposition sur les chasseurs alpins à Roquebillière

Il est toujours plaisant d'exposer son travail. En ce mois de mars, l'AGAM a eu la possibilité de faire découvrir le fruit des recherches effectuées par l'équipe Bleuets.

Nous avons entamé, depuis 2011, le recueil de tous documents d'archives ou familiaux pouvant étoffer les relevés effectués. Dans ce but, nous numérisons cartes postales, photographies, correspondance, etc. afin de créer un fonds iconographique.

En janvier 2012, nous avons numérisé la collection de cartes postales de Jean-Louis OTTO-BRUC concernant les chasseurs alpins. Disparu en 2010, il était une personnalité importante de la Vésubie. Beaucoup l'ont connu de par son activité professionnelle et son engagement à promouvoir nos montagnes et à les faire découvrir.

Nous avons convenu avec son épouse de faire connaître au grand public l'histoire des ces chasseurs alpins au travers d'une exposition à l'office du tourisme de Roquebillière. Elle a eu lieu : l'exposition « Les Chasseurs Alpins en Pays Niçois » a été réalisée en la mémoire de Jean-Louis OTTO-BRUC et inaugurée le samedi 16 mars 2013.

Le vernissage s'est fait en présence de M. Gérard MANFREDI, maire de Roquebillière, et de Mme Jeannine OTTO-BRUC présidente de l'office du tourisme de Roquebillière. Nous avons eu du monde malgré un programme bouleversé par l'actualité locale. Avec Patrick CAVALLO, président de l'AGAM, venu nous aider au montage et à accueillir le public, nous avons pu montrer une nouvelle fois l'investissement de notre association dans la conservation et la transmission de notre patrimoine.

Cette première exposition sur 28 panneaux du projet Bleuets explique l'histoire des Chasseurs avec ses

Office de Tourisme de Roquebillière



## LES CHASSEURS ALPINS DU PAYS NIÇOIS



Par l'Association  
Généalogique des  
Alpes Maritimes  
et Florent FASSI

DU 16 AU 29 MARS

Ouvert tous les jours  
de 9h à 12h et de 14h à 18h  
Fermé le dimanche

Vernissage samedi 16 mars à 18 heures dans les locaux de l'Office



spécificités, leur présence dans les Alpes-Maritimes et dans les différentes vallées, ainsi que « l'Esprit Chasseurs » et ses particularités.

## ROQUEBILLIÈRE

# La généalogie en mal de documents pour « Bleuets 06 »

L'AGAM (Association généalogique des A.-M.) présente, dans le cadre d'une exposition à l'Office de tourisme de Roquebillière, son projet « Bleuets 1914-2014 ». En 51 mois de guerre, le département a perdu 6 519 de ses enfants. Nice a déploré, à elle seule, 3 570 pertes.

Florent Fassi, responsable de l'opération, précise : « Le but est de réaliser, pour août 2014, le relevé des morts pour la France des Alpes-Maritimes. Nous souhaitons réaliser un livre d'or de notre département. » Pour cela, la base « Bleuets 06 » comprendra des informations d'ordre généalogique (identité, filiation, mariage, adresse, profession) et militaire (affectations, mutations, blessures, décorations...). Le résultat des recherches sera accessible sur Internet. Pour compléter et enrichir le projet, Florent Fassi recher-



Patrick Cavallo, président de l'AGAM, Janine Otto-Bruc, présidente de l'Office, Florent Fassi, responsable du projet Bleuets, et le maire Gérard Manfredi. (Photo R. M.)

cher, afin de les numériser, des documents familiaux, cartes postales, correspondances, photographies, objets... Cette participation permettra de cons-

tituer un fonds documentaire et de conserver ainsi ces témoignages.

R. M.

Rens. : [www.agam-06.org](http://www.agam-06.org) ; [Mpl.Agam@gmail.com](mailto:Mpl.Agam@gmail.com)

Article paru dans  
Nice-Matin  
du 21 mars 2013.



Une partie des panneaux retracent le parcours des bataillons du XV<sup>e</sup> corps durant la Grande Guerre et les derniers panneaux concluent l'exposition par la liste des Vésubiens morts dans ces unités. L'historique des différents bataillons et les fiches matricules sont en libre consultation pour que les visiteurs puissent rechercher des membres de leur famille.



Je fus d'autant plus satisfait de réaliser cette première exposition à Roquebillière que c'est à la suite de la cousinade FASSI-PASQUIER que l'idée du projet Bleuets est née !

Nous espérons pouvoir la proposer à l'avenir à d'autres communes du Mercantour et, grâce à la base Bleuets, la personnaliser selon les lieux.



Cette exposition n'aurait pas pu être réalisée sans l'aide et le soutien d'Alain OTHO et Denise LOIZEAU, ainsi que ceux de Colette GRAZZI et André OTTO-BRUC les releveurs du secteur.

Cela nous permet une nouvelle fois de démontrer la véritable force de notre association : la complémentarité !

Florent FASSI.

## Les rendez-vous de la Colle

Chaque semaine, quelques initiés se rencontrent dans une villa anonyme de la Colle-sur-Loup. Et là, commence une étrange cérémonie. La tête baissée, ils semblent sacrifier et rendre hommage à une étrange idole : un trépied équipé d'un petit boîtier. Malgré le ton recueilli de la scène, ils semblent bien joyeux ! Mais quelle est donc cette secte étrange ?

Notre reporter s'est procuré quelques photos accablantes qui attestent de ces pratiques insolites. Après une enquête détaillée, il s'est cependant avéré que rien de bien dangereux ne s'y déroule. L'objet de tant de dévouement et de concentration a un nom, la géologie. Non. La généalogique ou généologie, enfin, un mot s'y rapprochant.



Et ce qui semble tenir lieu de livre d'heures, ce sont de petits cartons, de petites fiches qui sont religieusement et scientifiquement photographiées. Il y en a des milliers, des centaines de milliers, précautionneusement rangées dans de grands casiers étiquetés.



Mais l'oeil exercé des lecteurs a immédiatement reconnu plusieurs membres de l'AGAM. Il s'agit de l'équipe qui s'est chargée de saisir les milliers de fiches que l'association a pu récupérer avant leur destruction et qui offrent une source d'informations précieuse, complétant utilement l'état civil : Denise LOIZEAU, Denis COLMON, Mireille GHIGO et Anne-Marie GRAC. À ce jour 149 966 fiches généalogiques consultables par patronyme et par ordre alphabétique sont en ligne sur le Yahoogroupe de l'AGAM. On compte aussi 46 880 fiches consultables par lieu d'origine : ville, village ou pays. Toutes ces fiches peuvent être consultées auprès des responsables lors des réunions, permanences et journées de généalogie de l'AGAM. Pour cela, il suffit de formuler



une demande sur place au responsable de chaque séance, mais il est possible aussi de faire une demande par email.

Alain OTHO, photos de Denise LOIZEAU, mars 2013.

L'examen de ces fiches nous permet de nous plonger dans l'histoire de familles illustres comme, dans cet exemple, celle des descendants des comtes SAISSI DE

CHÂTEAUNEUF, seigneurs de Châteauneuf et des MARTINI DE CHÂTEAUNEUF, seigneurs de Châteauneuf, de Puget et de Figanières, comtes de Pigna, seigneurs de Dosfraires.

(Décès) Ville de \_\_\_\_\_

NOM *Saisi de Châteauneuf*  
 Prénoms *Marie Emilie etc*  
 Date du décès *8 avril 1863*  
 Age ou date de naissance *42 ans*  
 Lieu de naissance *Nice*  
 Domicile \_\_\_\_\_

Filiation { Prénoms du père *Louis Alexandre*  
 Prénoms *Catherine*  
 et nom de la mère *Uberti*

Marié a \_\_\_\_\_  
 Parenté des déclarants \_\_\_\_\_

Le défunt laisse : des enfants ou petits-enfants \_\_\_\_\_  
 des frères ou sœurs \_\_\_\_\_  
 des neveux directs { c'est-à-dire des enfants de frères ou sœurs ; par opposition à neveux par alliance qui sont les enfants des frères ou sœurs du conjoint.  
 des cousins \_\_\_\_\_

Bilfor collas qui no s'apuyent pas.

(Décès) Ville de \_\_\_\_\_

NOM *Saisi de Châteauneuf*  
 Prénoms *Louis Alexandre*  
 Date du décès *29 avril 1861*  
 Age ou date de naissance *77 ans*  
 Lieu de naissance \_\_\_\_\_  
 Domicile *Nice*

Filiation { Prénoms du père *Et Joseph*  
 Prénoms *Emeric*  
 et nom de la mère *Eodan*

Marié a *Uberti Catherine*  
 Parenté des déclarants \_\_\_\_\_

Le défunt laisse : des enfants ou petits-enfants \_\_\_\_\_  
 des frères ou sœurs \_\_\_\_\_  
 des neveux directs { c'est-à-dire des enfants de frères ou sœurs ; par opposition à neveux par alliance qui sont les enfants des frères ou sœurs du conjoint.  
 des cousins \_\_\_\_\_

Bilfor collas qui no s'apuyent pas.

(Décès) Ville de \_\_\_\_\_

NOM *Saisi de Châteauneuf*  
 Prénoms *sans voir sexe féminin*  
 Date du décès *1843*  
 Age ou date de naissance \_\_\_\_\_  
 Lieu de naissance *Nice*  
 Domicile \_\_\_\_\_

Filiation { Prénoms du père *Charles*  
 Prénoms *Martini de Châteauneuf*  
 et nom de la mère *Josephine*

Marié a \_\_\_\_\_  
 Parenté des déclarants \_\_\_\_\_

Le défunt laisse : des enfants ou petits-enfants \_\_\_\_\_  
 des frères ou sœurs \_\_\_\_\_  
 des neveux directs { c'est-à-dire des enfants de frères ou sœurs ; par opposition à neveux par alliance qui sont les enfants des frères ou sœurs du conjoint.  
 des cousins \_\_\_\_\_

Bilfor collas qui no s'apuyent pas.

(Mariage) Ville de \_\_\_\_\_

NOM *Saisi de Châteauneuf*  
 Prénoms *Charles*  
 Prénoms et *Louis*  
 Domicile du père \_\_\_\_\_  
 Prénoms *Rose*  
 et Nom de la mère *Uberti*

Né le *6 7 ans*  
 a *Nice*  
 Domicile *Nice*  
 Profession *rentier*  
 Marié le *17 Mai 1871*  
 avec *Martini Gertrude*  
 Noms des témoins *Martini*  
 (s'ils sont parents) *Vin*

(Mariage) Ville de *Mo*

NOM *Saisi de Capelmas*  
 Prénoms *Maria*  
 Prénoms et *Louis*  
 Domicile du père \_\_\_\_\_  
 Prénoms *Catherine*  
 et Nom de la mère *Uberti*

Né le *16 ans*  
 a *Nice*  
 Domicile *Nice*  
 Profession \_\_\_\_\_  
 Marié le *7 de ju 1893*  
 avec *Dulac Henri*  
 Noms des témoins *Justard Conte*  
 (s'ils sont parents) \_\_\_\_\_



Blason des comtes SAISSI DE CHÂTEAUNEUF. Cette famille descend d'un avocat, Julien SAISSI, qui était podestat de Nice en 1583.



Blason des comtes MARTINI DE CHÂTEAUNEUF. Famille d'origine toscane, dit-on, établie à Nice et dans diverses

localités du Comté au xv<sup>e</sup> siècle.

Source : <http://chroniqueprovencale.blogspot.fr/2010/02/comte-seigneur-de-chateauneuf-noble-des.html>

Nos amis du Sourgentin, dans le numéro 205 de février 2013, ont consacré un bel article à notre association. Qu'ils en soient vivement remerciés.

## VOS ANCÊTRES

# Les associations de généalogie

Lorsque l'apprenti généalogiste a épuisé toutes les ressources familiales, il se trouve bloqué, plus ou moins "haut perché" dans son arbre. Que faire alors ? Se tourner vers ceux qui ont l'expérience des recherches et qui peuvent grandement aider.

La plus efficace, au départ, c'est l'**Association de généalogie du département** où l'on fait des recherches.

Pour exemple, nous présentons ce jour celle des Alpes Maritimes, les autres ayant à peu de chose près le même fonctionnement.

**L'Association Généalogique des Alpes Maritimes** créée fin 1982, est une association "loi 1901".

### Que vous apporte cette association?

Vous participez à une communauté de généalogistes dont le but est l'entraide réciproque par divers moyens :

- **De l'aide et des conseils** (surtout aux débutants) lors des permanences.

- **Des échanges et un sujet de discussion** lors des réunions mensuelles aux Archives Départementales 06.

- **L'ensemble des éditions des relevés BMS** (Baptême Mariage Sépulture), de plus d'une centaine de communes. 462000 actes sont en libre consultation, aux Archives Départementales de Nice, à la Médiathèque de Mouans-Sartoux, dans les mairies concernées, ou sur Internet (Geneabank), et peuvent être achetés par les membres de l'association exclusivement (de 5 à 20 €).

- **Un accès gratuit à Geneabank** par identification et mot de passe, accès qui leur permet de consulter plus de 33 millions d'actes.

- **Un ensemble de cours de formation**, pour débutants et généalogistes confirmés, sur des sujets variés, sont mis en place suivant les besoins des membres de l'association (Initiation Informatique et Généalogie, les périodes généalogiques, les premières sources, la capture des données, comprendre les fonctions des logiciels de Généalogie, Internet et la généalogie, Généalogie dans le Comté de Nice...).

- Une bibliothèque de livres et documents consacrés à la généalogie, que les membres peuvent emprunter gratuitement suivant leurs besoins.

Siège Social :

**AGAM - Archives Départementales de Alpes-Maritimes**, Route de Grenoble, 06206 NICE Cedex 3  
Adhésion annuelle 20€



Ci-dessus, une réunion dans la salle du M.I.N.  
(Photo AGAM)

- Association Généalogiques des Alpes Maritimes :

<http://www.agam-06.org/>

- Cercle de Généalogie de Roquebrune et du Mentonnais :

<http://monsie.wanadoo.fr/cgrm06/>

- Cercle Généalogique du Pays Cannois : <http://www.cgpc06.org/>

- Cercle d'Entraide Généalogique des Alpes Maritimes et d'Ailleurs : <http://cegama.org/menu.html>

### Et les autres ?

Si vous avez des ancêtres dans d'autres départements, il est intéressant de s'inscrire aussi comme membre dans leurs associations.

Les publications, en général trimestrielles, permettent d'y mettre des annonces et de retrouver des « cousins » qui ont déjà avancé dans les recherches généalogiques. Ils sont, le plus souvent, très heureux de partager leurs découvertes. ■

58

page

# Suggestions et bonnes adresses

## Questions - réponses - recherches

Adressez vos questions au rédacteur du bulletin, vos réponses directement à l'adhérent (avec copie au rédacteur si possible) ou au rédacteur du bulletin qui fera suivre (par mail ou par courrier).

## Le Yahoogroup de l'AGAM

**L**iens et infos sur le yahoogroup depuis le dernier bulletin.

Rappel, pour recevoir en direct ces informations, inscrivez-vous en envoyant un mail à [agam-06-subscribe@yahogroupes.fr](mailto:agam-06-subscribe@yahogroupes.fr) en précisant votre identité et votre numéro d'adhérent.

**Les nouvelles mises en ligne d'archives :** (liste complète sur : <http://memorhom.voila.net/index.htm>).

- Info trouvée sur le blog de la R.F.G. : les archives nationales italiennes mettent 100 millions d'actes en ligne <http://www.antenati.san.beniculturali.it/> ; <http://www.rfgenealogie.com/s-informer/infos/medias-web/les-archives-italiennes-mettent-100-millions-d-actes-en-ligne>
- Les archives de Belgique ont commencé leur mise en ligne. Pour s'inscrire : <http://search.arch.be/fr/component/user/register>

L'état civil : <http://search.arch.be/fr/tips/101-etat-civil>

Les registres paroissiaux : <http://search.arch.be/fr/tips/98-registresparoissiaux>

- La ville de Bruges a mis en ligne les actes de son état civil. Ils sont disponibles après inscription sur le site <http://www.archiefbankbrugge.be>
- Une base de données indexée, en particulier pour l'Allemagne : <http://gedbas.genealogy.net/> ; [http://wiki-de.genealogy.net/GedBas\\_FAQ](http://wiki-de.genealogy.net/GedBas_FAQ)
- AD 12 : <http://archives.aveyron.fr/archive/recherche/etatcivil/n:22>
- AD 65 : nouveaux apports sur [www.archivesenligne65.fr](http://www.archivesenligne65.fr) et registres matricules en cours.
- AD 36 : <http://www.indre.fr/culture/les-archives-departementales/archives-en-ligne>
- AM de Gennevilliers (92) : <http://archives.ville-genevilliers.fr/>
- AM de Blois (41) : <http://archives.blois.fr/article.php?laref=16>
- Archives nationales du Danemark <http://www.sa.dk/content/dk/ao-forside>. Mode d'emploi en français (fichier PDF) [http://www.dis-danmark.dk/intro/Arkivalieronline\\_France.pdf](http://www.dis-danmark.dk/intro/Arkivalieronline_France.pdf).
- Batailles d'archives et pétitions :
  - <http://www.lanouvellerepublique.fr/Vienne/communes/Poitiers/n/Contenus/Articles/2013/02/01/La-bataille-des-archives-gagnee-par-le-Departement>

- [http://www.avaaz.org/fr/petition/Mise\\_en\\_ligne\\_des\\_registres\\_paroissiaux\\_et\\_detatcivil\\_de\\_la\\_HauteVienne/?cGEDjdb](http://www.avaaz.org/fr/petition/Mise_en_ligne_des_registres_paroissiaux_et_detatcivil_de_la_HauteVienne/?cGEDjdb)
- <http://www.rfgenealogie.com/s-informer/infos/nouveautes/la-federation-de-genealogie-attaque-la-charente>

### D'autres informations utiles :

- *Le grand répertoire de Généalogies Françaises* du colonel E. ARNAUD qui recense un certain nombre de généalogies françaises se trouve en lecture seule à la médiathèque Louis Nucéra de Nice.

- Dérogation concernant la consultation des registres matricules : en raison de la proximité du centenaire du déclenchement de la guerre de 14-18 et de l'intérêt que cet anniversaire génère pour la consultation des registres matricules des combattants, nos parents, grands-parents ou arrière-grands-parents, la ministre de la Culture a pris un arrêté instituant une dérogation générale pour les documents non consultables, <http://www.legifrance.gouv.fr/affichTexte.do?cidTexte=JORFTEXT000026879107&dateTexte=&categorieLien=id>

- Liste des mariages, principalement de protestants mariés au temple vaudois à Nice, registre de l'église réformée de France "mariages 1882/1911" (transcription des actes de mariage déposée aux AD06) : <http://www.basesdocumentaires-cgo6.fr/archives/ImageZoomViewerEC.php?IDDOC=2013018115218681892483&COMMUNE=NICE&PAROISSE=Eglise%20r%C3%A9form%C3%A9e%20de%20France&TYPEACTE=Mariages&DATE=1882%20%C3%A0%201911>

En ligne (AD06) on peut consulter les actes célébrés au temple vaudois de Nice de :

- baptêmes 1878/1882 ;
- baptêmes 1882/1902 ;
- mariages 1882/1911 ;
- sépultures 1878/1897.

Sur place aux ADO6, on peut visionner les microfilms des actes célébrés au temple vaudois de :

- baptêmes 1902/1939 ;
- mariages 1911/1939 ;
- sépultures 1897/1939.
- La Penne, essai de généalogie : <http://www.lapenne.fr/index.php?post/2008/03/21/Essai-de-Genealogie-Introduction>
- Site de Thomas SPINOSA, avec de nombreux relevés : [www.prat-genealogie.com](http://www.prat-genealogie.com)
- Site de Thierry ADAM avec des relevés de Biot : <http://bioutenc.free.fr/actes/index.php>
- Les guillotines de la Révolution française : <http://les.guillotines.free.fr/doc.htm>
- 1914-1918 : <http://galerie.verdun.fr/affiches/index.php?action=menu>
- Portail officiel du centenaire de la Première Guerre mondiale : <http://centenaire.org/fr>
- Des blogs : [http://www.jeanlouis-garret.fr/Les\\_Blogs\\_Genealogiques.html](http://www.jeanlouis-garret.fr/Les_Blogs_Genealogiques.html)
- Pour les recherches à l'étranger, un site de liens utiles : <http://www.geneapass.org/reche.php>
- Inventaires de cimetières : <http://www.cimetieres-de-france.fr/>

• VIII<sup>e</sup> colloque international de généalogie à Saint-Petersbourg (Fédération de Russie) du 24 au 27 juin 2013, organisé par l'Académie Internationale de Généalogie (AIG), Bibliothèque Nationale Russe, angle Nevski Prospekt.

Le thème est « la généalogie au travers de l'héraldique ». Renseignement : M. TEILLARD D'EYRY [[michel.teillarddeyry@free.fr](mailto:michel.teillarddeyry@free.fr)] et Igor SAKHAROV (en anglais de préférence) [[sakharov@nlr.ru](mailto:sakharov@nlr.ru)].

NB : Il importe de prendre très à l'avance le visa d'entrée en Fédération de Russie car les autorités sont très précautionneuses et sans concession.

#### Infos diverses de la FFG

Ouverture au public depuis le 21 janvier du nouveau centre des archives nationales de Pierrefitte. Plus d'informations sur leur site : <http://www.archivesnationales.culture.gouv.fr/pierrefitte/index.html> et <http://www.archivesnationales.culture.gouv.fr/pierrefitte/chantier-dematerialisation.html>.

La salle d'inventaire virtuelle est opérationnelle également : <http://sia.archivesnationales.culture.fr/siv/accueil/saisieDemande.action>

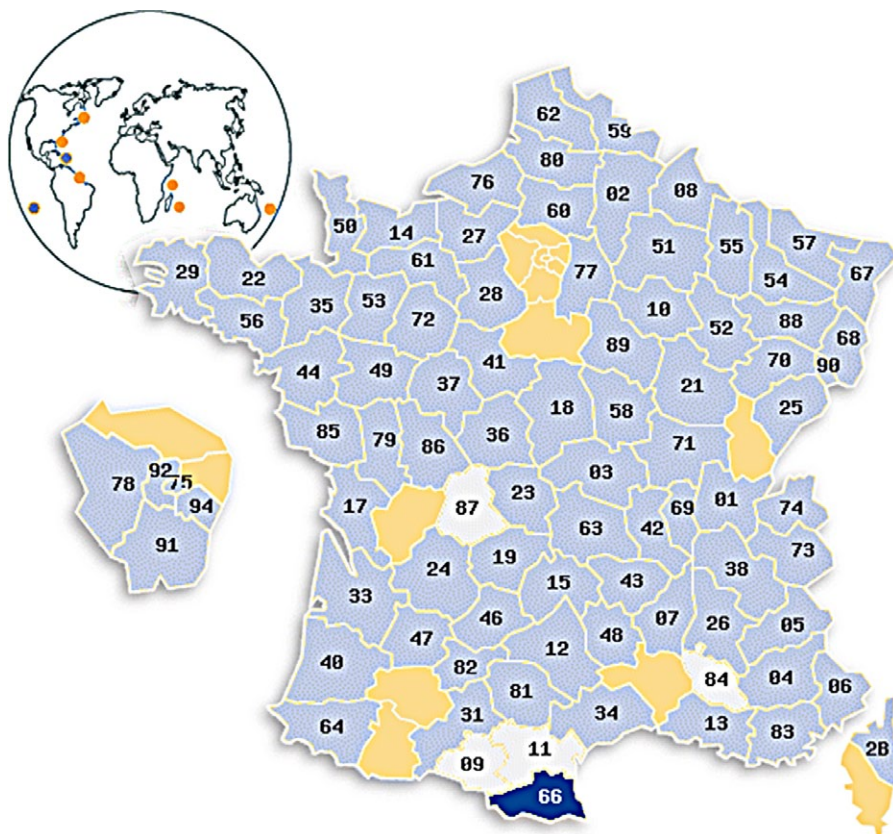

Stéphanie CALVIERA, mars 2013.



Numérisation et mise en ligne des registres paroissiaux et d'état civil dans les services d'archives publics au 8 février 2013.

Source :

<http://www.archivesdefrance.culture.gouv.fr/ressources/en-ligne/etat-civil/>

-  Archives départementales ayant mis en ligne l'état civil, intégralement ou partiellement ; l'année de mise en ligne est indiquée entre parenthèses
-  Archives départementales comptant mettre en ligne l'état civil en 2012-2013
-  Archives départementales communiquant en salle de lecture les images numérisées de l'état civil (registres et/ou tables décennales)

# Présentation et utilisation de Gallica

Gallica est la bibliothèque numérique de la BNF (Bibliothèque nationale de France). En libre accès par Internet, elle regroupe des livres numérisés, des cartes, des manuscrits, des revues, des photos, des images, des monographies, des partitions de musique, etc. À ce jour environ 2 millions d'ouvrages ou documents numérisés par la BNF sont disponibles et mis en ligne gratuitement à la disposition de tous.

Adresse du site Internet de Gallica : <http://gallica.bnf.fr>

## Démonstration basée sur des exemples :

Ouvrez la page d'accueil de Gallica.

En haut (de même que dans la rubrique « découvrir ») vous avez les propositions : Tout Gallica - livres - manuscrits - cartes - images - etc.

En haut à droite, clic sur : « Une question ? ».

Avec un clic sur « aide » en haut à droite vous avez le mode d'emploi qui s'affiche :

1. Provenance des documents.
2. Clic à gauche dans « les services à rechercher ».
3. Comment faire une recherche - vous avez les explications des 3 méthodes possibles.

Faisons ensemble un essai avec la première méthode (la plus généraliste) :

Je suis à la recherche de tout renseignement possible sur mes ancêtres portant le patronyme « CROIZIER ». Je n'ai pas d'idée précise et je dispose d'un peu de temps.

- je tape « Croizier » dans le cadre « Tout Gallica » ;

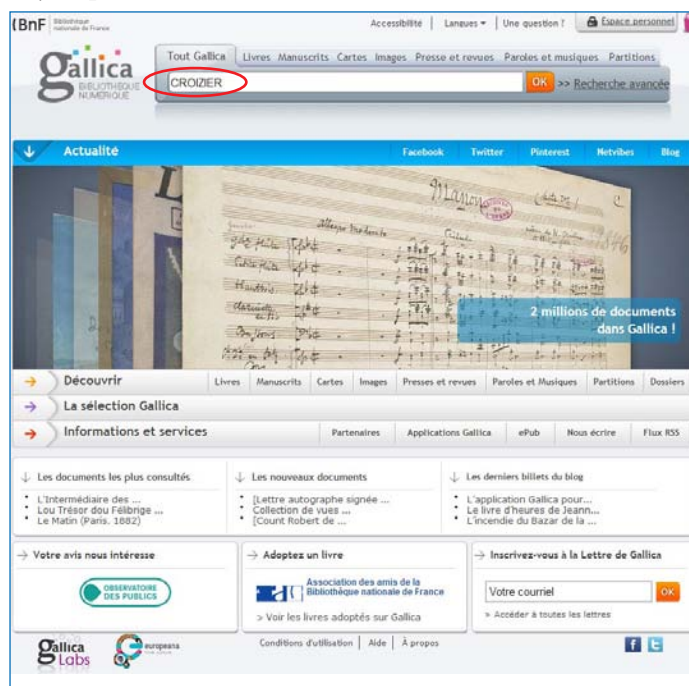

- clic sur OK ;

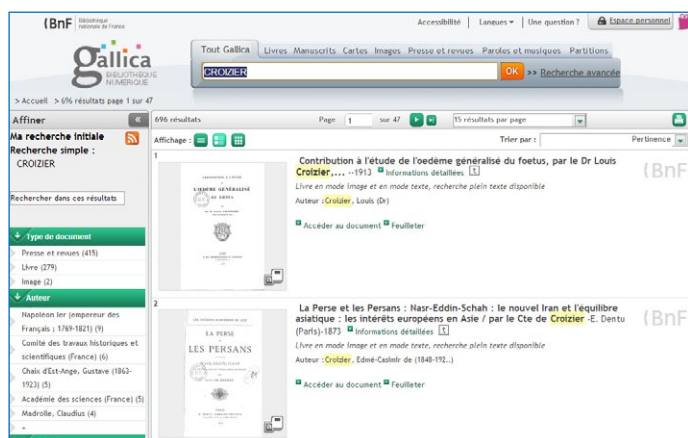

- on m'annonce 696 résultats sur 47 pages avec 15 propositions par page ;
- je fais défiler et je choisis le livre qui me semble convenir à l'aide des notices abrégées ;
- page 6, dans le document 84, il est question du Bourbonnais et mes Croizier sont de cette région ;
- clic sur « accéder aux volumes correspondants à la recherche », je choisis le tome 15 de 1907 ;

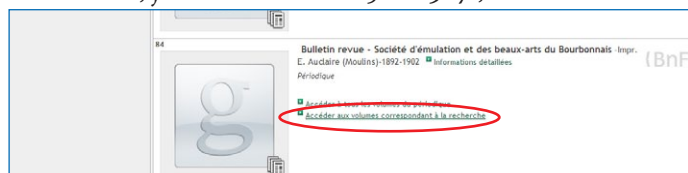

- clic sur « accéder au document » ;



- je vais à la page 243 ;
- je trouve la biographie de mon arrière-grand-oncle évêque de Rodez ;

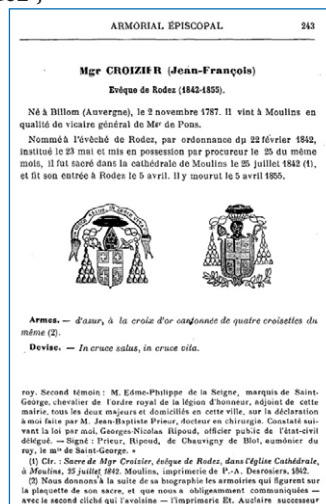

- je retourne à la première page où se trouve toute la liste en cliquant en haut à gauche sur « 696 résultats » ;
- page 10 je vais chercher dans le document 142, je vois que l'on parle encore de mon arrière-grand-oncle évêque de Rodez ;
- clic sur « accéder au document » ;
- à gauche je clique sur « module de recherche » à gauche de l'écran ;
- toutes les pages où le patronyme « Croizier » se trouve apparaissent avec un extrait (3 pages) ;
- je choisis ou je les demande toutes en cliquant sur le numéro de page et je cherche le patronyme « Croizier » qui est surligné en jaune ;
- page 553 je trouve la biographie de mon arrière-grand-oncle évêque de Rodez ;

Un peu plus loin :

Page 11/45 avec le document 153, même manœuvre : module de recherche, 5 pages mentionnent mes ancêtres Croizier.

Autre exemple avec un nom de lieu : « Montcombroux » qui est précisément le village de mes ancêtres « Croizier ».

Je tape « Montcombroux » dans le cadre « Tout Gallica ».

On m'annonce 121 résultats sur 9 pages.

Je fais défiler et je m'arrête sur le document 6 qui parle des fiefs du Bourbonnais :

- clic sur « accéder au document » ;
- clic sur « module de recherche » ;



- 13 pages trouvées, il ne reste plus qu'à les lire ...
- mais au cas où l'on parlerait de mes « Croizier »...
- essayons voir dans « module de recherche » : en bas de ce module je tape « Croizier » dans le cadre « rechercher dans ce document » à la place de Montcombroux et OK ;

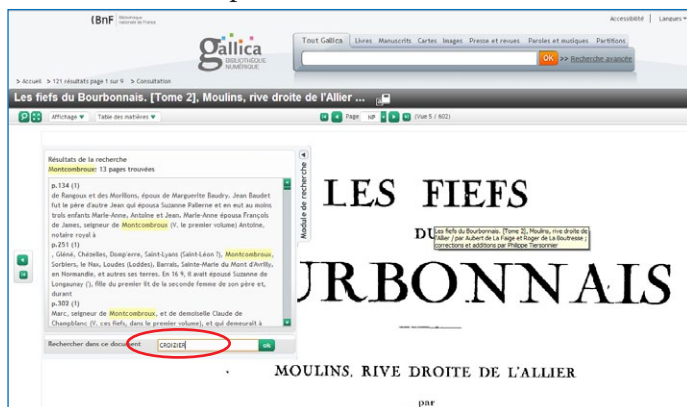

- rien trouvé, mais comme je sais que l'orthographe du patronyme est variable j'essaie « Croisier » avec un « s » ;
- j'en trouve, il me faut lire les 2 pages proposées, tout m'intéresse et comme je suis alliée aux « Meilheurat » et aux « Favier », je tape ces patronymes et j'en trouve aussi.

L'intérêt de ces recherches, c'est que je peux agrémenter ma généalogie avec des renseignements trouvés dans des documents ou des livres dont j'ignorais totalement l'existence.

- Voyons maintenant la différence entre : « accéder au document » et « feuilleter » c'est le mode de lecture qui est différent.

C'est très valable lorsque vous avez trouvé un livre précis que vous souhaitez en lire l'intégralité. Il y a la possibilité de lire en double page ou page seule en haut à droite : zoomez à gauche, etc.

- Si je cherche des cartes ou plans, je clique sur l'onglet « carte » de la page d'accueil en haut.

Par exemple, je demande Nice : j'obtiens 49 résultats sur 4 pages. Il est possible d'imprimer les images en haut à droite ou de les télécharger.

Certains plans sont très anciens, voyez page 2 document 18.

- Voyons maintenant « images » : pour Nice on nous annonce 509 résultats sur 34 pages et toujours la possibilité d'imprimer ou de télécharger.

Autre possibilité dans « recherches avancées » si vous recherchez un ouvrage précis ou un auteur précis ou même un sujet.

- Par exemple « auteur Marcellin Boudet » ;
- ou encore « D'Hozier » : on m'annonce 78 résultats sur 6 pages ; le tome de l'Auvergne m'intéresse, voyons page 2 le document 28.
- Je clique sur « table des matières » en haut à droite et je cherche « Maringues ». J'ai une famille de bouchers dans cette ville ; voyons page 252 : je trouve ainsi les armes de cette confrérie que je capture (à l'aide du logiciel *FastStone capture* par exemple) et que je peux ainsi inclure dans ma généalogie.



Hélène Lochey – janvier 2013.



## Le coin lecture

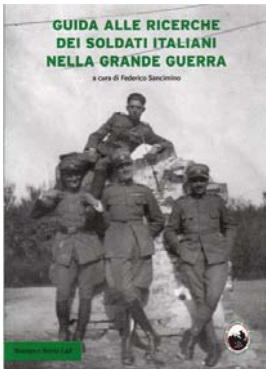

### Guida alle ricerche dei soldati italiani nella Grande Guerra

(Guide pour la recherche des soldats italiens de la Grande Guerre)

par Federico SANCIMINO.

Ce livre résume les différentes étapes à suivre si vous recherchez un soldat italien, mort ou disparu à la guerre, ou ayant été fait prisonnier. Il donne beaucoup

d'informations, des conseils et des adresses utiles. Ce livre, rédigé en italien est proposé par l' *Associazione Storica Cimeetrincee*. Pour obtenir des informations sur le comment pouvoir acquérir le livre, envoyer un mail à : [guidagrandeguerra@gmail.com](mailto:guidagrandeguerra@gmail.com).

Table des matières simplifiée :

- Premiers pas : données d'état civil nécessaires.
- La documentation militaire.
- Après la tranchée...
- Reconstruire la période de guerre à partir de la documentation.

Voir : <http://memoriastorica.altervista.org/Guida.html>

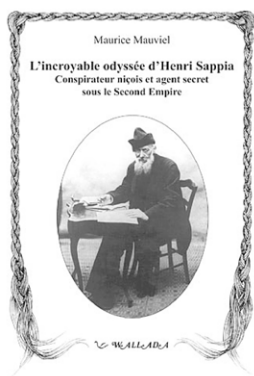

### L'incroyable odyssee d'Henri SAPPIA : Érudit niçois, conspirateur et agent secret sous le Second Empire, 1833-1906

par Maurice MAUVIEL.

L'image du fondateur de la revue Nice Historique et de l'Academia Nissarda, respecté et vénéré par les lettrés et érudits niçois, ne risque pas d'être écornée si l'on veut bien prendre la mesure, non seulement de son étonnante aventure

politique, mais d'une oeuvre foisonnante. Celle-ci témoigne d'un engagement sans faille pour la justice sociale, la liberté et les droits humains. À l'heure européenne, alors que l'on peine ici et là à dépasser l'horizon des frontières nationales, à surmonter les anciens réflexes chauvins ou les replis identitaires, l'auteur du MAZZINI, apôtre d'un universalisme pourtant fidèle à la patrie originelle, peut être un intercesseur de choix. Les Alpes-Maritimes, région frontalière, développent, aidées par Bruxelles, des projets transnationaux avec le Piémont et la Ligurie voisins.

SAPPIA, précurseur des contacts culturels vrais, profonds, ouvrait la voie de la difficile construction européenne.

Sur un autre plan, la découverte de ses textes oubliés permet d'enrichir et de renouveler la lecture des écrits de sa période niçoise, 1898-1906. Leur étude faciliterait la remise en cause des images dont on nous bombarde quotidiennement sur les identités, les racines, l'orientalisme et bien d'autres stéréotypes.

Toute l'oeuvre de SAPPIA nous montre que l'identité, loin d'être une substance réifiée, statique, immuable, est au contraire, expression d'un processus dynamique, en perpétuelle transformation. Elle est tissée d'emprunts profonds et de puissants rejets, issue de manipulations complexes, sous la pression du groupe social ou ethnique d'appartenance et de l'idéologie dominante. L'exemple récent des polémiques enflammées qui ont éclaté au sujet des mémoires collectives s'affrontant dans la société française d'aujourd'hui est significatif. En réalité, ces mémoires plurielles font partie de l'individu lui-même qui les vit intimement, de façon harmonieuse ou conflictuelle, puisqu'il est amené à minimiser, nier, censurer, exalter l'une ou l'autre.

Comment le personnage, qui masqua souvent et durant cinquante années son véritable moi, a-t-il construit et reconstruit sa propre identité ? L'auteur lève un coin du voile sur ce parcours exceptionnel et appelle la communauté des chercheurs à un plus ambitieux programme. Car, si l'énigmatique silhouette du « Professeur SAPPIA » ne hante plus les brouillards de Londres, les rues anonymes des cités cosmopolites ou retirées comme à l'écart du monde, elle est loin d'avoir livré tous ses secrets.

Éditions Wallâda, 2007.

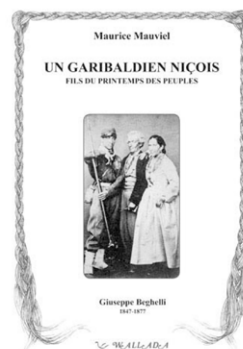

### Un garibaldien niçois: fils du printemps des peuples, Giuseppe BEGHELLI, 1847-1877

par Maurice MAUVIEL.

Le Brigasque oublié Giuseppe BEGHELLI se battit à dix-neuf ans dans le Trentin et, franchissant clandestinement les Alpes, rejoignit en Bourgogne le Héros des Deux Mondes.

L'auteur, rendant hommage à l'un des enfants des Alpes-Maritimes qui suivirent le Général sur les champs de bataille, nous invite à découvrir un personnage hors du commun : ardent républicain ayant

lutté tout au long de sa courte vie en faveur des libertés, romancier renouant avec la tradition épique de l'ancien Comté de Nice, historien scrupuleux, polémiste de talent. Nous le suivons pas à pas depuis son enfance jusqu'à sa disparition à moins de trente ans, consécutive aux persécutions dont il fut victime, incarcéré à diverses reprises pour ses prises de position dans les journaux qu'il avait fondés ou dirigés (dont *Il Ficcanaso*, dénomination familière aux Niçois). Sa verve, son sens du cocasse et du burlesque étonneront plus d'un lecteur qui en saisira les multiples facettes : bohème émaillée dès l'adolescence d'aventures féminines pleines de fantaisie, burlesque et gravité du récit de sa campagne garibaldienne ; érotisme et modernité esthétique de ses esquisses romanesques où l'on perçoit, parodié, l'écho nostalgique des gloires niçoises d'antan ; désopilantes chroniques médiévales de Tende et de La Brigue.

Sur un autre plan, l'ouvrage nous invite à redécouvrir l'identité du Comté au XIX<sup>e</sup> siècle ainsi que l'histoire des mouvements démocratiques et révolutionnaires européens au lendemain de la chute de la Commune. Alors que MAZZINI, GARIBALDI, ENGELS et BAKOUNINE... se livraient à une guerre idéologique sans merci, BEGHELLI s'efforça de jouer un rôle modérateur. Après sa mort, les historiens, qui ne l'ont pas lu, ont contribué à transmettre de lui une image négative. Grâce à de nombreux documents jusque-là inexploités, Maurice MAUVIEL révèle les engagements de BEGHELLI à Turin, Nice, Paris, et il éclaire d'un jour nouveau l'attitude des républicains niçois authentiques après la chute du Second Empire.

Il s'agit d'une oeuvre monumentale de 658 pages au format A4, fruit de sept années de recherches.

Éditions Wallâda, 2006.



## En territoire occupé - Italiens et Allemands à Nice. 1942-1944

par Jean-Louis PANICACCI.

En novembre 1942, à l'issue du débarquement allié en Afrique du Nord, les puissances de l'Axe décident d'envahir la zone libre, au sud d'une ligne allant de la frontière espagnole jusqu'à Mont-de-Marsan et de là, approximativement, jusqu'à Genève. Cet espace était devenu

le lieu de refuge des populations d'origines diverses qui fuyaient les combats ou les persécutions du Reich.

L'occupation italienne de Nice, jusqu'à la chute de Mussolini à l'été 1943, est à la fois synonyme de vexations et de menaces annexionnistes, mais aussi, paradoxalement, de protection exercée par les autorités italiennes sur les Juifs, au point parfois d'entrer en conflit avec les autorités de Vichy. L'occupation allemande qui lui succède en septembre 1943 consiste au contraire à mettre brutalement au pas l'ensemble de la population.

Le cas du chef-lieu des Alpes-Maritimes constitue donc un laboratoire où les archives municipales, préfectorales, diplomatiques, permettent de décrypter au plus près un jeu complexe d'alliances et de rivalités entre les trois puissances en place et les hommes qui les représentaient. Il éclaire également l'évolution de l'opinion publique, ainsi que l'organisation de la Collaboration et de la Résistance, sous les deux régimes.

Éditions Vendémiaire, 2012.

## Le Prince des barytons : Dietrich FISCHER-DIESKAU

**D**ietrich FISCHER-DIESKAU est né à Berlin le 28 mai 1925 et nous a quittés le 18 mai 2012 dans sa maison de Berg au bord du lac de Standberg là où s'était noyé le roi Louis II de Bavière.

Dietrich FISCHER-DIESKAU entre au conservatoire de Berlin en 1941 et à 17 ans donne son premier concert de fin d'année, «Le voyage d'hiver» de SCHUBERT. En 1943, âgé de 18 ans, il est incorporé dans l'armée du Reich, d'abord sur le front russe puis en Italie où il est fait prisonnier par les Américains. C'est pendant sa captivité qu'il travaille, avec l'aide d'un camarade pianiste, à se perfectionner dans le lied (il en enregistre plus de 1 500 au cours de sa carrière). Il débute en 1949 à 24 ans à l'opéra de Berlin dans «Don Carlos» de VERDI.

Ce prince des barytons que je qualifierai baryton universel en rapport à son répertoire qui s'étend de SCHÜTZ à



Aribert REIMANN, sa longue carrière de chanteur de lieder, de chanteur d'opéra en particulier à Bayreuth, Berlin, Munich et Salzbourg, ce prince donc était aussi écrivain, peintre, chef d'orchestre et professeur de chant !

Dietrich FISCHER-DIESKAU a eu la satisfaction que ses trois fils embrassent une carrière artistique.

Ce très bref résumé évoque à peine ma conférence qui était illustrée de nombreux extraits musicaux et vidéos.

Je tiens à remercier les membres de l'AGAM qui ont bien voulu amicalement y assister.

Bernard ROUBEAU, février 2013.

Vice-président du Cercle Richard Wagner Nice Côte d'Azur  
Membre de l'AGAM

## Souvenirs de la guerre franco-allemande de 1870

**A**mateurs de généalogie, nous nous posons tous des questions sur le mode de vie, le contexte dans lequel nos ancêtres ont vécu. Depuis quelques numéros, plusieurs membres de l'AGAM nous font part de recherches personnelles ou de documents familiaux qui nous apportent un éclairage sur la vie d'avant.

C'est au tour de Renée Pincenati de nous faire partager son patrimoine. Elle a conservé un petit livret écrit par son arrière-grand-père maternel dans lequel il relate « sa » guerre de 1870.

Renée nous présente succinctement son arrière-grand-père :

Louis VALDOIS est né le 19/02/1848 à Poligny (Jura) de parents jurassiens. Il était horloger et s'est marié en 1873 à Lyon avec Esther VERPILLAT, jurassienne elle aussi, tisseuse dans cette ville. Le couple s'installa ensuite à La Rochelle puis à Montpellier où Esther décéda en 1895. Ils ont eu deux enfants, Félix né en 1874 et Hortense en 1876.

Louis vint vivre avec ses enfants à Nice en 1899 où il s'installa comme horloger « en chambre » quai des Deux Emmanuel (quartier du port).

Ses deux enfants restèrent dans le midi : Hortense épousa un Mentonnais et partit vivre à Toulon ; Félix se maria à Nice où il s'installa comme horloger. Il est le grand-père maternel de Renée et Simone.

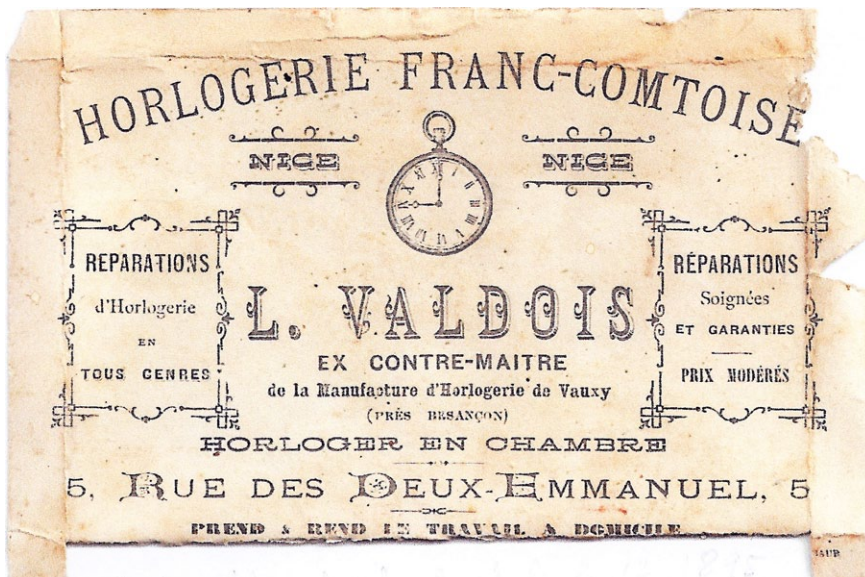

Louis VALDOIS



Félix et Hortense, ses enfants

### Souvenir de la Guerre Franco-allemande 1870-1871

par L. VALDOIS

Soldat du régiment de Zouaves de la Garde Impériale

- 21 juillet 1870, départ de Paris pour la frontière.
- 22 juillet, arrivée à Nancy ; installation d'un camp dans la plaine de Tomblaine.
- 26 juillet, départ du camp de Nancy avec une chaleur excessive, arrivée à Pont-à-Mousson.
- 28 juillet, départ de Pont-à-Mousson, arrivée à Metz, camp du polygone (près de la porte Chambière).
- 2 août, départ pour la frontière par la route de Boulay (Moselle) que nous atteignons sans encombre.

1 La typographie et les expressions du manuscrit ont été respectées.

À Boulay, nous sommes campés dans une jolie prairie située entre la route et un ruisseau. Le bruit court que des arrestations ont eu lieu concernant une tentative d'empoisonnement des eaux de cette rivière.

En arrivant, mon escouade est commandée de garde au troupeau ; le chef d'escouade demande où se trouve ce troupeau, ou tout au moins dans quelle direction, on lui répond : cherchez !

Après une pause d'une heure pour repas, le chef d'escouade nous envoie tous isolément à la recherche du troupeau à garder, avec ordre d'être de retour dans une heure. Après 4 tentatives du même genre sans résultat, l'escouade a campé à un endroit quelconque pour la nuit.

Le lendemain, mêmes démarches, même résultat, si bien que nous sommes rentrés après 24 heures au régiment sans avoir vu le troupeau du corps et sans même en avoir

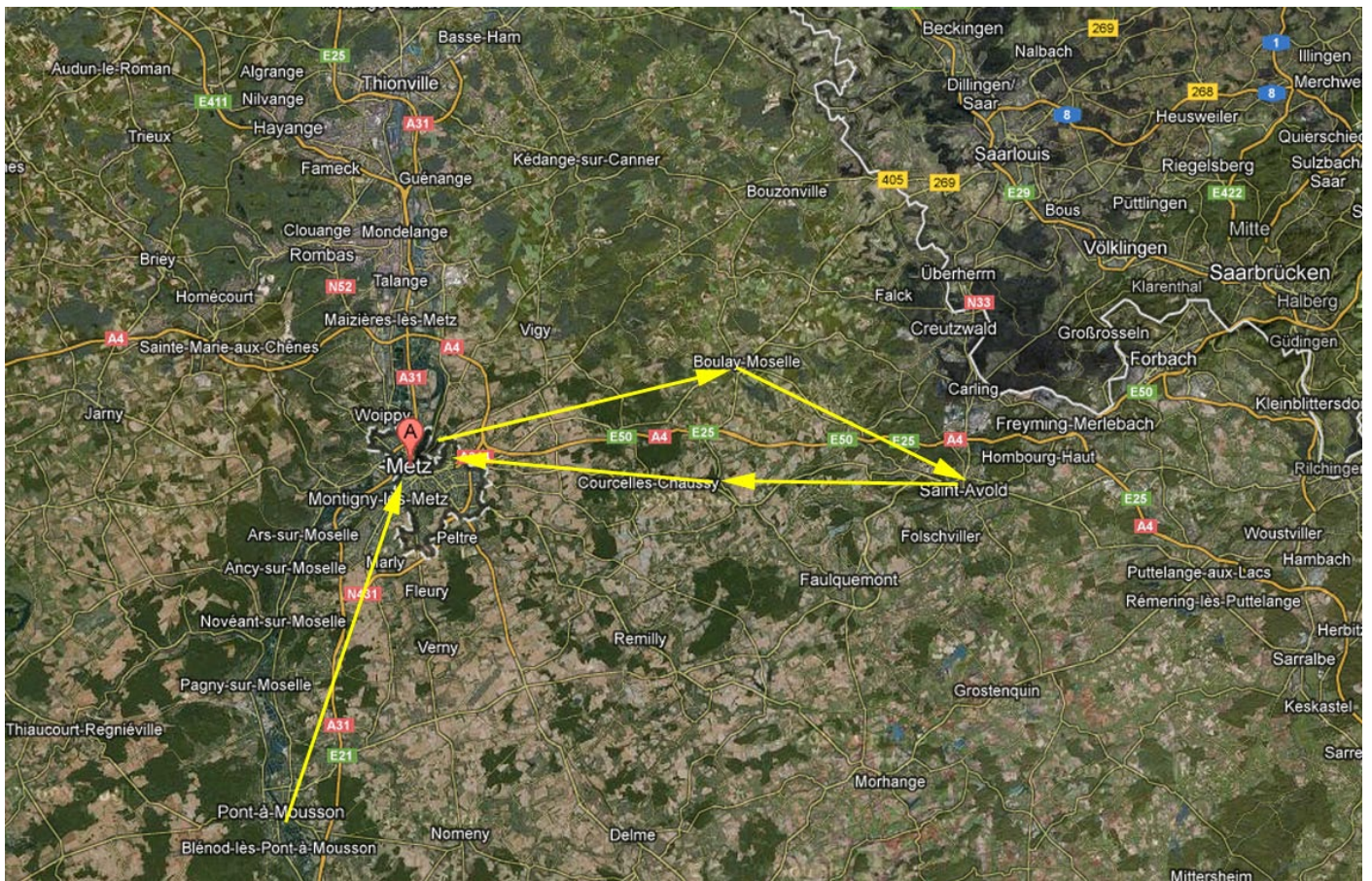

découvert la moindre trace. Personne du reste ne nous a demandé aucune explication sur ledit troupeau, fait qui indique déjà du gâchis.

- 3 août, arrivée à St-Avold où nous restons 3 jours à tourner de droite à gauche. Ici, on dit l'ennemi massé dans les forêts et prêt à ouvrir les hostilités, mais je n'en vois aucun.
- 7 août, marche en arrière sur Courcelles (sans doute Courcelles-Chaussy) où nous séjournons le 8 et le 9. Distribution de vivres pour 7 jours en partie gâchés et perdus pour cause de surcharge.
- 10 août, nouvelle marche en arrière sur Metz.
- Le 14 août, ouverture des hostilités à 4 heures du soir sous le nom de bataille de Borny.

Dans cette affaire, un seul bataillon de mon régiment a pris part à l'engagement, le 7<sup>e</sup> bataillon de Chasseurs à pied qui a essuyé de grandes pertes. Le bataillon auquel j'appartiens fait partie de la masse de réserve. La fusillade dure jusqu'à minuit.

À minuit, marche sur Metz. Ici il se produit un encombrement tel que de minuit au lendemain midi nous n'avons pas pu faire plus de 5 à 6 km (trajet du fort Bellecroix à la plaine de Longeville [Longeville-les-Metz] près du pont du chemin de fer sur la Moselle). Halte dans la plaine susdite pour repas le soir. Départ sur Gravelotte que nous atteignons vers 2 heures du matin.

- Le 16 août, je me trouvais être de cuisine. Après mille peines pour me procurer de l'eau je fis la soupe. À peine l'eau entrain en ébullition (9 heures du matin) que le canon

ennemi retentit brusquement et met en déroute un ou deux régiments de cavalerie à l'abreuvoir. C'est le début de la bataille de Gravelotte.

Le céleste « Tout le Monde sac au dos » retentit, la marmite est renversée malgré l'appétit et tout le monde est à son poste prêt à combattre.

Ici, je fais encore partie de la masse de réserve jusqu'à 2 heures de l'après-midi. À ce moment, nous recevons l'ordre de nous porter en avant en tirailleurs pour protéger 2 mitrailleuses qui ont été anéanties par le feu de l'ennemi à environ 50 pas en avant de nous et que nous ne pouvions protéger que contre une prise par l'infanterie qui n'a pas eu lieu. Ces deux mitrailleuses se trouvaient au sommet d'un monticule qui, couchés, nous préservait des obus ennemis. Cette situation a duré environ 2 heures, pendant ce laps de temps, ce n'était qu'une grêle d'obus nous passant à quelques centimètres seulement du dos, pour toucher le sol et éclater quelques mètres en arrière de nous.

Ici, j'ai à signaler le courage intrépide d'une femme et son sang-froid. Il y avait au régiment un Zouave d'environ 30 ans nommé Gorin. Ce Zouave lors de notre départ de Paris avait emmené avec lui celle à qui il s'était voué, une pauvre blanchisseuse peu favorisée par la nature sous le rapport de la beauté, grande, maigre parmi les maigres, teint lentille, cheveux châtons dont bon nombre sur le devant frisaient le roux, et couverte de haillons, mais d'un courage auquel jamais nul ne pourra assez rendre hommage. Comme on va le voir.

Connue de nous tous, on l'appelait la Mère Gorin, la

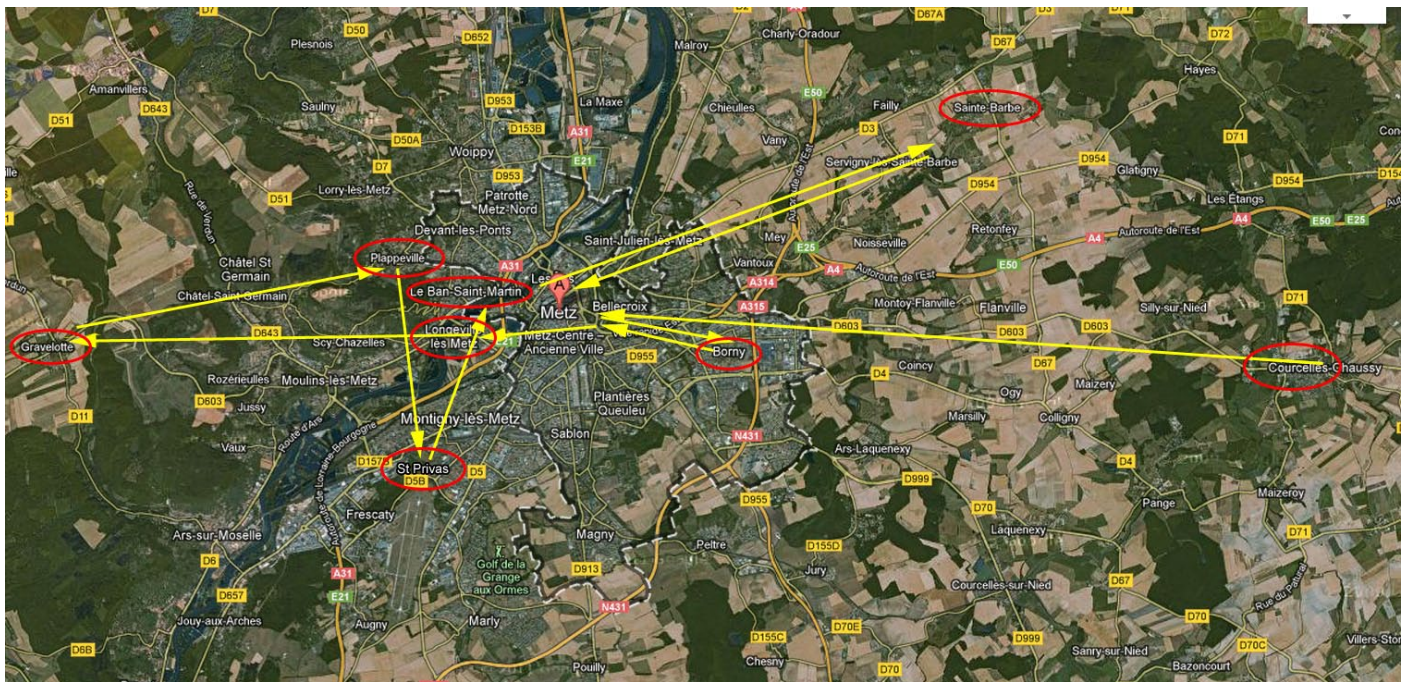

vivandière, toujours munie de sa bouteille de *Chenie* (eau de vie) et ne nous quittant jamais que pour s'approvisionner. Nous trouvons son débit très utile et on préférerait boire la goutte vers elle que vers la cantinière. Ceci dit pour expliquer sa présence sous l'action du feu ennemi.

Au moment de notre marche en tirailleurs, officiers, sous-officiers et soldats n'ont pu l'empêcher de nous suivre côte à côte avec Gorin qu'elle ne voulut pas abandonner. Après quelques pas à travers les morts et blessés, elle s'arma d'un fusil qu'elle chargea et porta comme nous.

Couchés dans les sillons de champ de 2 à 4 heures sur la terre brûlante avec un soleil tropical, la soif était terrible. La mère Gorin s'offrit d'aller chercher de l'eau. Chacun eut beau la dissuader en lui démontrant le danger qu'elle allait braver, elle s'empara de 2 bidons et partit à travers champs où les obus ne cessaient d'éclater de seconde en seconde. À chaque instant, un obus éclatait à sa droite, à sa gauche, à 10, 15, 20 pas d'elle et produisait un tourbillon de fumée et de poussière où chacun de nous la croyait perdue. Une fois le tourbillon disparu, la Mère Gorin marchait toujours son petit pas aussi tranquille que sur les trottoirs d'un boulevard de Paris. Elle finit par trouver une mare à peu près à un kilomètre. Elle nous rapporta ses bidons pleins d'eau trouble et boueuse qu'elle nous distribua à tous sans distinction. Elle fit trois fois ce trajet dans les mêmes conditions, c'est-à-dire dans des conditions où l'homme le plus courageux aurait peut-être plus hésité qu'elle.

Cette noble conduite, outre qu'elle la fit obtenir l'autorisation de vendre en concurrence avec les cantinières, mérite bien d'être signalée. C'est mon objectif. De plus, j'apprends que les quelques économies que sa vente lui avait permis de réaliser, lui avaient servi pour se procurer les moyens de se sauver ainsi que Gorin de la captivité, avec un âne et une voiture. Il me paraît regrettable que tant d'héroïsme reste inaperçu.

Vers 4 heures, le feu cessant sur nous et l'assaut pour la

prise des mitrailleuses démontées ne se produisant pas, nous nous reportons en arrière.

Vers 7 heures, nous nous reportons sur un autre point en avant et sur la gauche de Gravelotte ; là, nous faisons feu sur l'ennemi qui débouche d'un ravin et qui, par le nombre, force un bataillon de voltigeurs à la retraite avec de sérieuses pertes ; l'ennemi rentre dans le ravin et disparaît.

Cette fusillade, indiquant notre présence, nous vaut une pluie d'obus des plus nourris pendant une demi-heure laquelle nous enlève quelques hommes, entre autres mon 2<sup>e</sup> voisin de droite qui a la tête enlevée par un obus. Je fus, de ce fait, couvert de sang, de cervelle et de chair hachée.

L'action est terminée à 10 heures du soir seulement. Je constate que nous sommes où l'ennemi était le matin par les cadavres ennemis qui m'entourent.

Nous nous reportons quelques pas en arrière, à peu près dans les positions du matin et avant d'avoir pu prendre une heure de repos, on nous fait rentrer à Metz. Nous campons, la même nuit, autour du fort de Plappeville et je n'entends plus parler des positions conquises à Gravelotte.

- Le 18 août, les hostilités recommencent à St-Privas à 9 heures du matin. Le soir, vers 6 heures seulement, nous recevons l'ordre de prendre part à l'action. Nous marchons en avant, la nuit nous surprend presque aussitôt arrivés sur le champ des opérations où le feu avait déjà ralenti. Notre présence n'a aucune utilité, mais la vue du champ de bataille ne laissait aucun doute que l'affaire avait été chaude. Rien de plus lugubre que cette soirée (nous y sommes restés jusque vers minuit). Au loin, devant nous, 7 ou 8 lieux d'incendies. À droite, à gauche des clairons qui rappellent en sonnant le refrain du régiment, les blessés qui râlent. C'est horrible. Le soir, retour à Metz (Ban St-Martin).

- Le 31 août, nouvelle attaque à Ste-Barbe. Affaire chaude également à laquelle je n'ai encore fait partie que de la masse de réserve.

- Le 1<sup>er</sup> septembre, continuation des hostilités jusqu'à midi.
- Le 6 septembre, 1<sup>re</sup> distribution de viande de cheval.
- Le 8, réduction de la ration de pain.
- Le 15, la ration est à 200 grammes de pain noir.
- Le 20, plus de pain, plus de sel, réglementation des habitants à 200 g de pain par tête et par jour. Plus de sucre.
- Le 23 septembre, réorganisation des cadres. Je suis nommé Musicien de 4<sup>e</sup> classe.
- Le 7 octobre, nouvel engagement partiel auquel je n'ai pas assisté.
- Le 28, capitulation de Metz, je suis prisonnier.
- Le 5 novembre, je m'évade, le 6 je suis à Nancy malade, chez un habitant de Nancy.
- Le 17, remis quelque peu, je poursuis ma route habillé en

paysan, une bêche sur le bras.

- Le 23, j'arrive à Arbois dans ma famille et j'entre à l'hôpital.
- Le 28 décembre, je pars rejoindre à Antibes le 1<sup>er</sup> régiment de Zouaves.

Le 5 janvier 1871, je passe sur ma demande au 27<sup>e</sup> de Ligne et je ne prends plus part à aucune action.

*Louis VALDOIS a inséré en dernière page le certificat suivant :*

Je soussigné, Docteur en médecine, chevalier de la Légion d'honneur, domicilié à Nancy, certifie que le nommé VALDOIS a été retenu à Nancy pendant 10 jours par une attaque au choléra pour laquelle je lui ai donné mes soins. Nancy, 15 novembre 1870.

## Les divisions anciennes du territoire des Alpes-Maritimes (1)

Les généalogistes qui font des recherches sur le territoire de l'actuel département des Alpes-Maritimes peuvent être déroutés par l'histoire tourmentée de cette région frontalière. Il ne s'agit pas, ici, de retracer dans le détail l'histoire des frontières de ce territoire, mais de donner quelques informations utiles à ceux qui y font des recherches.

Le département des Alpes-Maritimes actuel a été créé par la loi du 23 juin 1860. Il comprend l'arrondissement de Nice, l'ancien *circondario di Nizza* détaché du Royaume de Sardaigne et l'arrondissement de Grasse détaché du département du Var.<sup>1</sup>

Au Moyen Âge, existait un comté de Provence dont la frontière orientale partait du rocher de Monaco, passait par la Turbie, Peille, Lucéram et gagnait la vallée de la Vésubie jusqu'au mont Clapier sur la ligne des crêtes du massif de l'Argentera.

Plus à l'est, un autre comté, le comté de Vintimille, comprenait les vallées de la Roya, de la Bévéra et de la Nervia.

En 1257-58, le comte de Provence acquit Sainte-Agnès, Gorbio, Castellar, Castillon, Sospel, Breil et Saorge alors que Tende et La Brigue restaient sous la coupe des comtes de Tende. Puis, il étendit son domaine vers le Piémont et la ville de Vintimille, régions qui furent perdues lors du règne de la reine Jeanne de Naples.

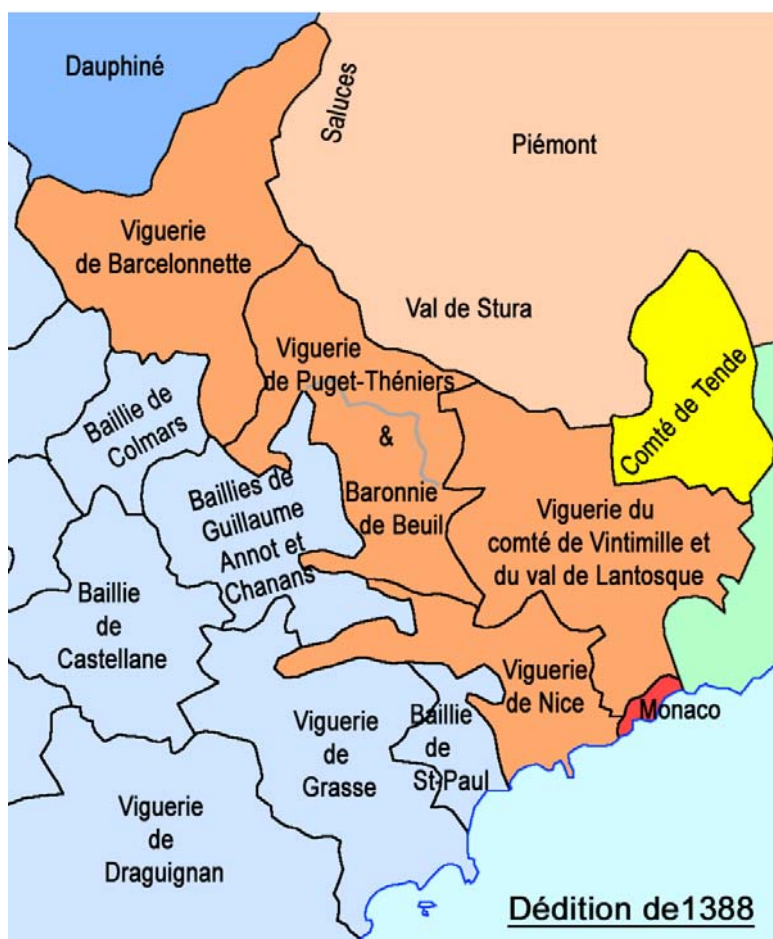

### Le comté de Nice

La région niçoise se sépara de la Provence à la mort de la reine Jeanne. Deux prétendants se disputèrent sa succession, Charles de Duras et Louis 1<sup>er</sup> d'Anjou. Au terme d'un épisode mouvementé, les Duras gardèrent le royaume de Naples et les Angevins une partie de la Provence. Les vigueries de Nice, du Comté de Vintimille et du Val de Lantosque, de Puget-Théniers et de Barcelonnette reconnurent la souveraineté du comte de Savoie Amédée VII en septembre 1388. La viguerie de Grasse et les baillies de Saint-Paul, de Guillaume et d'Annot demeurèrent en Provence.

<sup>1</sup> Cet article prend ses sources principalement dans trois ouvrages :

- E. HILDESHEIMER, *Guide des archives des Alpes-Maritimes*, Nice 1974.
- F. HILDESHEIMER (dir.), *Histoire des diocèses de Nice et Monaco*, Paris 1984.
- E. BARATIER (dir.), *Atlas historique, Provence, Comtat Venaissin, Principautés de Monaco, d'Orange, Comté de Nice*, Paris 1969.

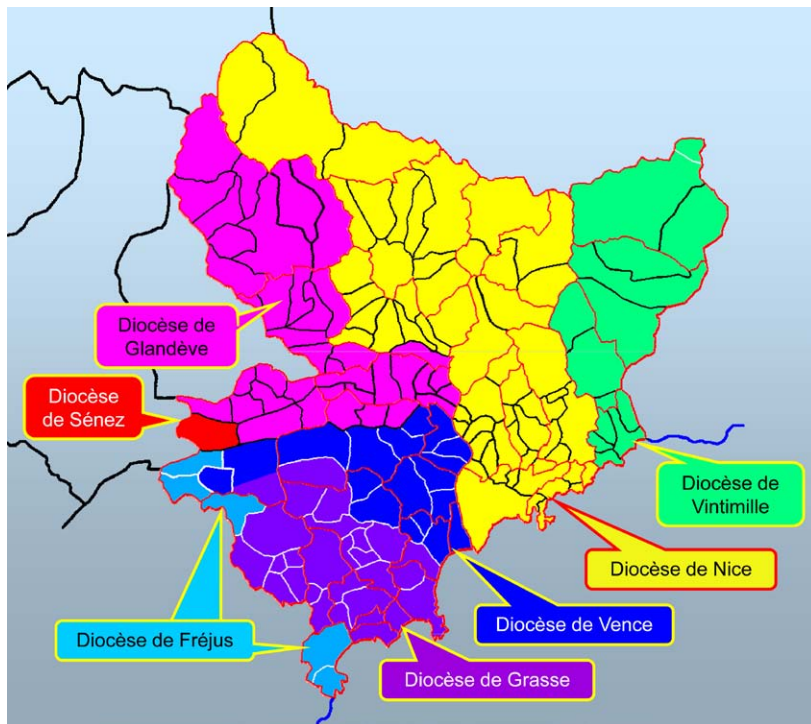

## Les divisions ecclésiastiques

Le diocèse de Grasse, primitivement d'Antibes jusqu'en 1244, comprenait les paroisses de Grasse, Antibes, Auribeau, Le Bar, Biot, Cabris, Canaux, Cannes, Le Cannet, Caussols, Cipières, Châteauneuf, Clermont, La Garde, Gourdon, Loubet, Mouans, Opio, Pégomas, La Roquette, Saint-Cézaire, Saint-Vallier, Sartoux et Vallauris.

Le diocèse de Vence : paroisses de Vence, Andon, Bezaudun, Bouyon, Le Broc, Cagnes, Caille, Carros, Courmes, Courmettes, Coursegoules, Dosfraires, Gattières, Gréolières-Basses, Gréolières-Hauts, Malvans, Saint-Jeannet, Saint-Laurent, Saint-Paul, Thorenc, Tourettes, Valettes, Villeneuve.

Le diocèse de Glandève avait son centre dans la ville d'Entrevaux : dans sa partie française se trouvaient les paroisses d'Aiglun, Amirat, Briançonnet, Collongues, Conségudes, Les Ferres, Gars, Les Mujouls, Sallagriffon. Dans la partie niçoise, les paroisses d'Auvare, Bonson, Beuil, La Cainée, Châteauneuf, La Croix, Cuébris, Entraunes, Guillaumes, Gillette, Le

Mas, Malaussène, La Penne, Péone, Pierrefeu, Puget-Rostang, Puget-Thénières, Revest, Rigaud, Roquestéron, Saint-Antonin, Saint-Léger, Saint-Martin, Sauze, Toudon, Tourette, Villeneuve.

Le diocèse de Nice, comprenait les paroisses urbaines de Nice, la paroisse rurale de Sainte-Hélène, les paroisses d'Aspremont, Bairols, Belvédère, Bendéjun, Berre, La Bollène, Châteauneuf, Clans, Coaraze, Contes, Falicon, Drap, Duranus, Eze, Ilonse, Isola, Lantosque, L'Escarène, Levens, Lieuche, Lucéram, Marie, Massoins, Peille, Peillon, Pierlas, Rimplas, Roquebillière, La Roquette, Roubion, Roure, Saint-Etienne, Saint-Jacques de Valdeblore, Saint-Dalmas de Valdeblore, Saint-Dalmas-le-Selvage, Saint-Martin, Saint-Sauveur, Thiéry, Touët de l'Escarène, Touët-sur-Var, La Tour, Tourettes, Tournefort, La Turbie, Utele, Venanson, Villars, Villefranche.

Certaines des paroisses de l'actuel département des Alpes-Maritimes appartenaient à d'autres diocèses :

Le diocèse de Vintimille : paroisses de Saint-Michel et Saint-Pierre de Sospel, de Breil, La Brigue, Castellar, Castillon, Gorbio, Menton, Moulinet, Roquebrune, Sainte-Agnès, Saorge, Tende.

Le diocèse de Fréjus : paroisses d'Escragnolles, Mandelieu, La Napoule, Séranon.

Le diocèse de Senez : paroisse de Saint-Auban.

Les diocèses de Grasse, Vence, Glandève, Nice et Senez dépendaient de la province ecclésiastique d'Embrun, le diocèse de Fréjus de la province d'Aix, le diocèse de Vintimille de la province de Milan.

Nous aborderons les réformes administratives et ecclésiastiques depuis la Révolution française dans un prochain article.

Alain OTHO, mars 2013.

Vers la fin du XVI<sup>e</sup> siècle, Tende et La Brigue furent incorporés dans les États de Savoie, puis, par le traité d'Utrecht du 11 avril 1713, la vallée de Barcelonnette et la localité du Mas furent cédées à la France.

Le traité du 24 mars 1760 rectifia la frontière avec la France : les territoires situés entre Var et Estéron sur les rives droites de ces deux cours d'eau revinrent à la France, soit Gattières, Dosfraires (aujourd'hui commune du Broc), Bouyon, Les Ferres, Conségudes, Aiglun et la partie sud de Roquestéron ; en retour, les localités de Guillaumes, Daluis, Auvare, Saint-Léger, La Croix, Puget-Rostang, Cuébris, Saint-Auban et de La Penne furent attribuées au Comté de Nice.

**La partie provençale** de l'actuel département des Alpes-Maritimes comprenait deux vigueries à la fin de l'Ancien régime :

La viguerie de Grasse : Grasse, Aiglun, Amirat, Andon, Antibes, Auribeau, Le Bar, Biot, Briançonnet, Cabris, Caille, Cannes, Châteauneuf-de-Grasse, Cipières et Caussols, Conségudes, Escragnolles, Les Ferres, Gars, Gourdon, Mandelieu, Mouans, Mougins, La Napoule, Opio, Pégomas, La Roquette-sur-Siagne, Le Rouret, Saint-Auban, Saint-Cézaire, Sartoux, Séranon, Vallauris, Valbonne, Vence.

La viguerie de Saint-Paul : Saint-Paul avec les bourgs de La Colle et de Roquefort, Bézaudun, Bouyon, Le Broc, Cagnes, Carros, Courmes, Coursegoules, Dosfraires, Gattières, La Gaude, Gréolières, Saint-Jeannet, Saint-Laurent-du-Var, Tourettes, Villeneuve-Loubet.

**La Principauté de Monaco** est une seigneurie souveraine possédée par les Grimaldi depuis le XIII<sup>e</sup> siècle. Les Grimaldi avaient accru leur seigneurie en s'emparant de Roquebrune en 1331 et en achetant Menton en 1346.

À ces divisions administratives se superposaient des divisions ecclésiastiques, les deux étant fort différentes.

# La vocation maritime de la Maison de Savoie aux XVI<sup>e</sup> et XVII<sup>e</sup> siècles



Baie de Villefranche - XVII<sup>e</sup> - ADAM

**R**ésumé de la conférence de M. Alain BOTTARO faite lors de la réunion de l'AGAM aux archives départementales le 27 février 2013.

La prise de possession du Comté de Nice en 1388 offrit à la Maison de Savoie la seule façade maritime de ses États de terre ferme jusqu'en 1792. Ces féodaux alpins firent fructifier cette opportunité en épousant une vocation maritime qui les entraîna hors de leur étroit domaine montagnard.

Cette vocation s'est nourrie d'un imaginaire politico-religieux double, la mystique impériale et l'esprit de croisade. En effet, à la faveur de politiques matrimoniales, les souverains de Savoie, déjà reconnus vicaires perpétuels de l'Empire en occident, se trouvèrent alliés à la dynastie byzantine des Paléologues dès le XIV<sup>e</sup> siècle, ce qui leur valut la participation à une expédition maritime en mer Noire. En outre, Amédée VIII devenu pape projeta une réconciliation des Églises au moment du concile de Bâle-Ferrare.

Sur cette vision impériale vint se greffer l'esprit de croisade. Tout commença là encore par des unions matrimoniales, cette fois entre les Savoie et les Lusignan de Chypre à la fin du XV<sup>e</sup> siècle. Cette alliance aboutit à la guerre de Chypre, sans lendemain, mais qui servit de prélude à la présence de la dynastie de Savoie en Méditerranée et à l'établissement de liens privilégiés entre Nice et l'Ordre militaire des Hospitaliers, futur Ordre de Malte.

Après la poussée extrême des Ottomans dans le bassin occidental de la Méditerranée lors du siège de Nice de 1543, l'occident chrétien prit l'initiative des combats de la fin du XVI<sup>e</sup> siècle avec la victoire de Lépante en 1571, à la fois apogée et crépuscule de l'esprit de croisade. Deux souverains, Emmanuel-Philibert et Charles-Emmanuel I<sup>er</sup>, marquèrent le basculement des mentalités de l'imaginaire

politique médiéval à la conception moderne de la vocation maritime. La vision géostratégique s'affina et l'État moderne du Piémont en voie de constitution se dota d'une politique navale concertée où le militaire et le financier se trouvèrent étroitement mêlés tout en cohabitant avec une mystique de la croisade revivifiée par les ordres religieux. Ainsi, les Trinitaires qui s'attachent au rachat des captifs chrétiens chez les Barbaresques furent particulièrement présents dans les vallées du Comté de Nice, à Saint-

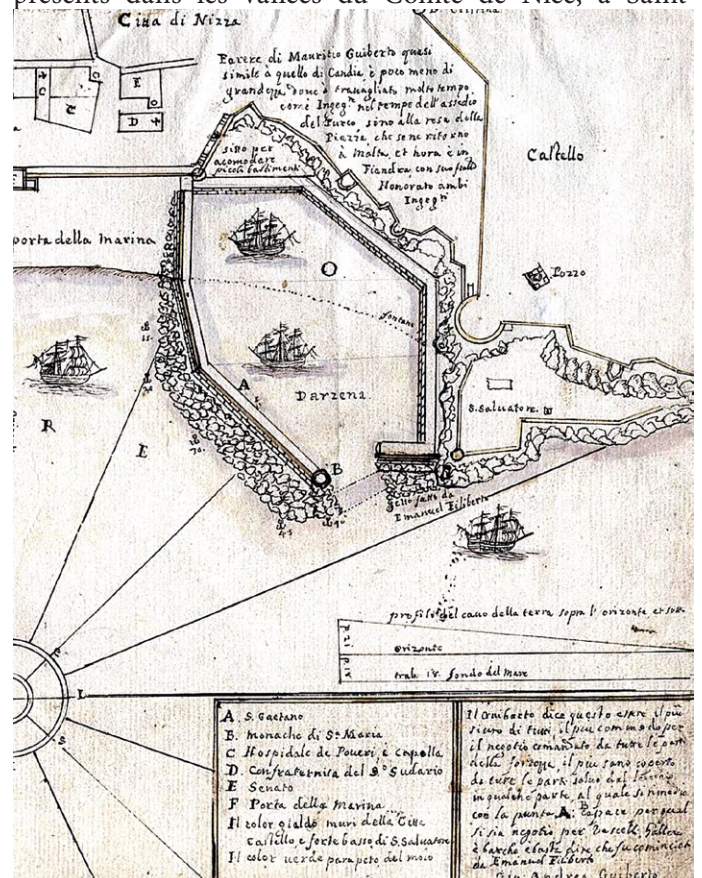

Nice : projet de port aux Ponchettes - ADAM



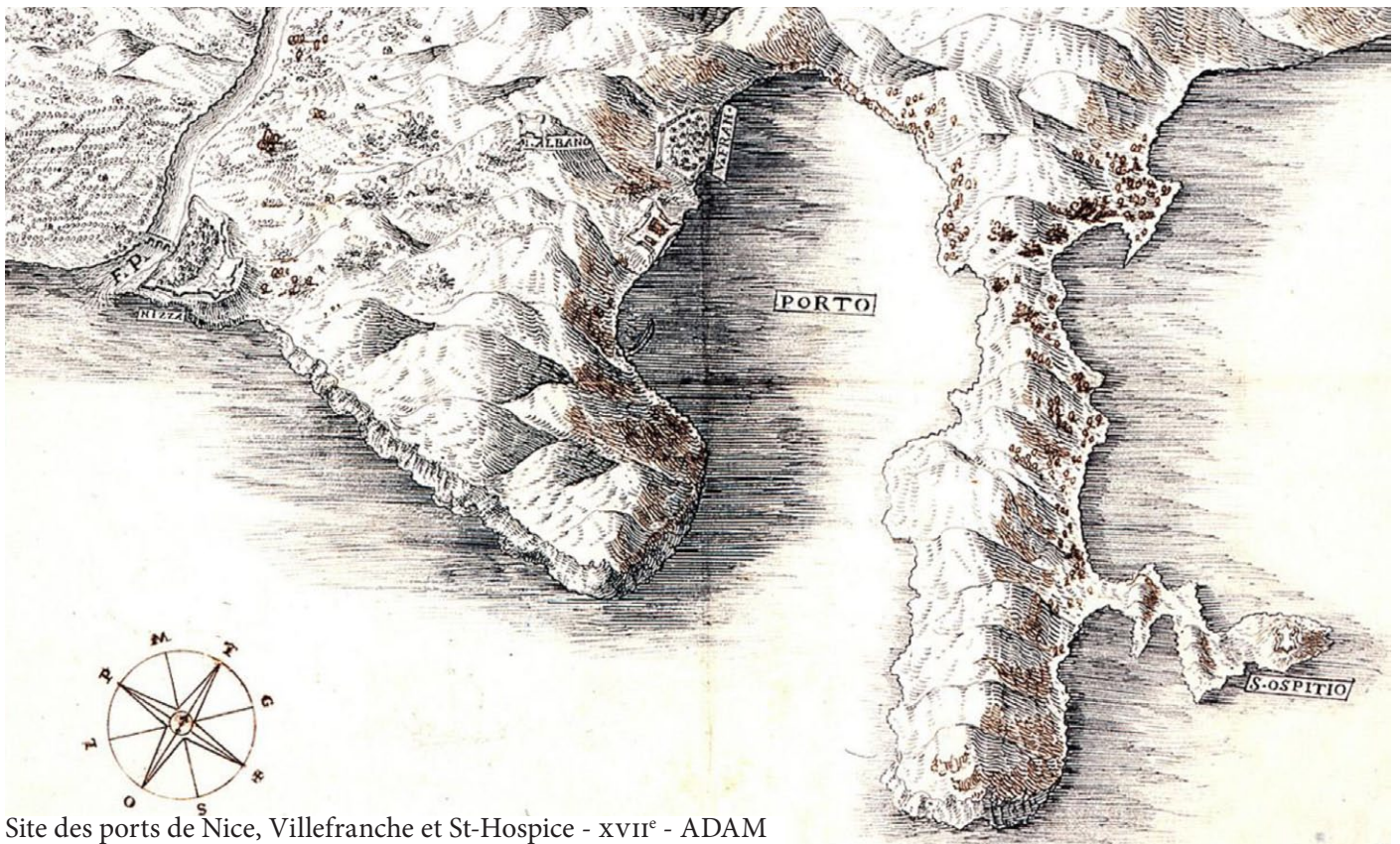

Site des ports de Nice, Villefranche et St-Hospice - xvii<sup>e</sup> - ADAM

Etienne-de-Tinée notamment. De même la dévotion au Rosaire se développa. L'intervention de la Vierge au Rosaire lors de Lépante fit partie des thèmes de la propagande de la croisade et a été développée à travers de nombreux programmes iconographiques religieux notamment dans les territoires sous la souveraineté de Savoie.

La politique navale moderne du Piémont s'incarna dans la construction d'un système d'infrastructures portuaires et militaires à Nice et Villefranche voulu par le duc Emmanuel-Philibert. Ce système s'articulait autour de la marine des Ponchettes et de la baie de Villefranche : projet de port artificiel à Nice aux Ponchettes ou anse de Saint-Lambert, lazarets de Nice et de Villefranche, darse des

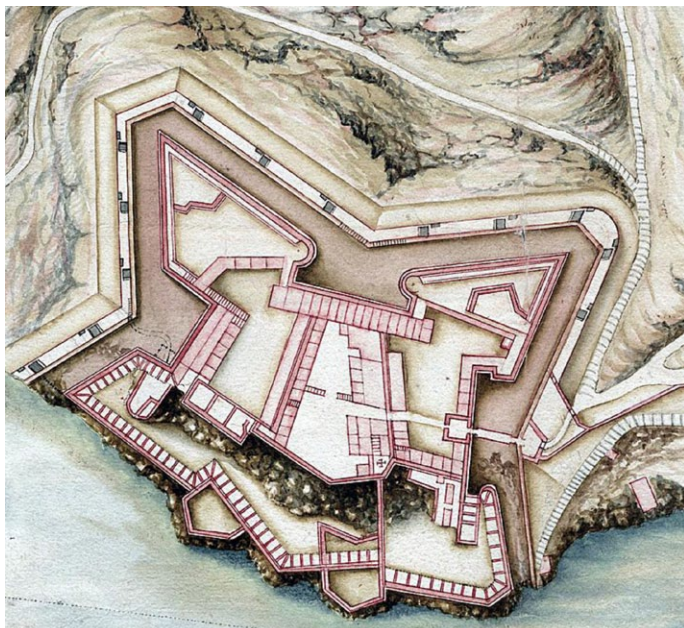

Fort St-Elme de Villefranche - xvi<sup>e</sup> - ADAM

galères et fort Saint-Elme de Villefranche, tour de Saint-Hospice et Fort du Mont-Alban. La constitution d'une flotte de galères fut l'œuvre d'un proche du duc, Andrea PROVANA DI LEYNI. Des moyens financiers nouveaux durent être trouvés : ce fut le droit dit de Villefranche de 2% ad valorem taxant les cargaisons des navires croisant au large de Nice entre Provence et Ligurie.

Son successeur, le duc Charles-Emmanuel I<sup>er</sup>, fit entrer de plain-pied la vocation maritime de la dynastie dans les circuits du grand commerce par l'institution du port franc en 1613. Il s'agissait alors de résoudre la question du franchissement des Alpes entre Piémont et Nice. Ce fut le grand chantier des souverains, des débuts du xvii<sup>e</sup> aux années 1780. Les principales réalisations furent la construction de la route royale de Nice à Turin par les vallées de la Bévéra et de la Roya, le creusement du port Lympia de Nice et la planification d'une ville nouvelle à Nice autour du port et de la place Victor (place Garibaldi aujourd'hui). Entretemps, les souverains du Piémont prirent l'initiative diplomatique déterminante de nouer des liens avec l'Angleterre afin de contrebalancer l'influence des puissances continentales voisines, France et Espagne puis Autriche, et de profiter de l'appui d'une puissance navale alors en pleine ascension en Méditerranée. Cette alliance se traduisit au xviii<sup>e</sup> siècle par le développement d'une flotte nouvelle constituée de frégates à Villefranche et, sur le plan diplomatique, par la prise de possession de la Sicile puis de la Sardaigne. À la faveur de cette ouverture décisive sur la Méditerranée et dans les relations internationales, les ducs de Savoie prennent le titre tant espéré de rois.

Alain BOTTARO, février 2013.

## Le « Four in hand » ou la conduite de 4 chevaux en montagne

Nous connaissons tous, aujourd'hui, les dangers de la circulation automobile, dangers causés notamment par la vitesse des véhicules. Dans les temps anciens, la vitesse des véhicules ne devait pas poser les mêmes problèmes ni causer les mêmes dangers. Mais nos ancêtres n'étaient pas moins à l'abri d'accidents de la circulation.

Le document qui suit illustre les dangers que présentait la conduite de quatre chevaux dans les routes de montagne. Il est tiré d'une couverture de cahier diffusée par l'imprimerie CHARAIRE vers 1880 et faisant partie d'une série intitulée « Scènes pittoresques ».

Ce document nous a aimablement été communiqué par Bernard ROUBEAU.

### LE « FOUR IN HAND »

Nous avons emprunté aux Anglais ce mot composé *Four in hand*, qui se traduit littéralement : quatre en une seule main, et signifie ménage à quatre. Lorsque tant d'habileté et de présence d'esprit sont nécessaires pour conduire correctement un seul cheval fringant, comment se tirer à bien de la conduite de quatre chevaux ardents, s'entraînant mutuellement ? Il y faut, disent nos voisins, beaucoup d'à-propos, de confiance et de coup d'œil. Nous le croyons sans peine. Le conducteur n'aura pas à s'endormir. Il devra sans cesse avoir présente à la mémoire la pratique des principes qui lui permettent d'agir avec prudence et précision.

Tout cela est bel et bon en principe, sur une route horizontale et peu accidentée, mais dans un pays de montagnes où l'on descend des côtes rapides, longeant le bord des précipices, la difficulté augmente singulièrement. Aux principes généraux, il faut apporter une bonne dose d'initiative.

En dépit de toute la science et de toute l'habileté d'un conducteur de *Four in hand*, les touristes, les artistes, les amis de la belle nature, en quête de sites pittoresques, qui choisissent ce mode de locomotion pour voyager dans les contrées accidentées, peuvent s'attendre à ne pas manquer d'émotions.

À la descente d'une côte rapide, les chevaux, animés par une course vertigineuse, risquent de prendre le mors aux dents. Si ce sont les chevaux de timon qui s'emballent, ils bousculent les chevaux de volée ; les guides, les timons se mêlent, s'enchevêtrent, il en peut résulter de graves accidents. Mais il y a bien d'autres risques à courir et parfois les cœurs les mieux trempés battent à outrance, les visages les plus impassibles d'ordinaire expriment l'horreur et l'effroi.

Tantôt, c'est un torrent qu'on franchit sur un pont sonore ; les chevaux, affolés par le retentissement du sol et le bruit de l'eau qui tombe en cascades, se cabrent, se jettent de côté, cherchent à enjamber le parapet pour se précipiter dans le vide. Tantôt, la route tourne brusquement autour d'un rocher à pic surplombant un précipice. Cette fois encore le conducteur a besoin de tout son savoir, de toute sa force, de tout son sang-froid, pour conjurer le danger. Il s'agit de maintenir les chevaux qui tiennent la corde, c'est-à-dire le



petit côté de la courbe, de soutenir et diriger ceux qui sont comme suspendus au-dessus de l'abîme. Qu'un cheval se montre rétif, que son sabot glisse sur une pierre, qu'une guide vienne à casser, c'est pour tout l'équipage une mort horrible dans une chute effroyable. Mais non ! le passage terrible est heureusement franchi. Les chevaux, encore terrorisés, respirent bruyamment par leurs naseaux dilatés et, tout baignés de sueur, tremblent sur leurs jambes apeurées. Le conducteur fait claquer son fouet en signe de triomphe. Les voyageurs se regardent en hochant la tête d'un air qui semble dire : « Nous l'avons échappé belle ! »

Imprimerie CHARAIRE et C<sup>ie</sup>, 102, faubourg Poissonnière, Paris.

# Annexes

Les articles de presse et d'autres articles et photos sont sur [www.agam-06.org](http://www.agam-06.org) et <http://fr.groups.yahoo.com/>. Ce groupe est réservé aux adhérents et nécessite une inscription personnelle. Inscrivez-vous si vous ne l'avez déjà fait !

## Compte-rendu des réunions d'Antibes du 1<sup>er</sup> trimestre 2013

### RÉUNION à la Maison des associations du 12 janvier.

La séance est animée par Mireille GHIGO et Marc COTTERET.

Présents : M. ASTRE, D. MABILAT, D. HAMEL, A. FIXOT, N. PRANDT, M. & Mme HORST, D. COTTERET, J. CAMETZ.

Excusée : N. BERMOND.

M. GHIGO présente «La Généalogie d'une parcelle ou comment en trouver les propriétaires».

La recherche est faite à partir du cadastre mis en ligne par les archives départementales des Alpes-Maritimes.

- plan de la commune ;
- état de section ;
- matrices ;
- formulaires pour une demande d'acte ;
- liste des adresses des bureaux des hypothèques du département.



### TOUR DE TABLE

M. ASTRE recherche la date du début du calendrier républicain

A. FIXOT signale que Guy de MAUPASSANT a séjourné à Antibes où il a écrit *Bel ami*.

N. PRANDT nous parle de la «Maison du Piquet» vers 1870, qu'elle a retrouvé par le cadastre. Le piquet était une taxe sur la farine sous l'Ancien Régime.

D. MABILAT recherche des décorations de 1914-1918. Le musée militaire de Villeneuve-Loubet peut lui fournir des renseignements.

J. CAMETZ a terminé ses relevés sur papier et a besoin d'aide pour les mettre sur Nimègue.

D. COTTERET nous parle d'un livre en italien, *Guida alle ricerche dei soldati italiani nella grande guerra* de Federico SANCIMINO qu'elle s'est procurée par Internet sur le site : [vaccari.it](http://vaccari.it) (15 euros + frais). Voir la présentation du livre en page 17.

### RÉUNION à la Maison des associations du 9 février.

La séance est animée par Mireille GHIGO et Marc COTTERET.

Présents : D. HAMEL, N. PRANDT, M. ASTRE.

Excusés : N. BERMOND, D. MABILAT.

M GHIGO présente toutes les fonctions de GeneaBank, recherche par couple, liste des départements, des communes relevées, des associations pour chaque département.

### TOUR DE TABLE

D. HAMEL recherche les enfants de son grand-père.

N. PRANDT a trouvé sur le site des ADAM, dans culture et patrimoine - découvrir les A.-M. l'état des lieux d'Antibes vers 1600 d'après le livre de Oswald BAUDOT et Marie-Hélène FROESCHLÉ-CHOPARD. Ce livre traite aussi de Grasse, Vallauris, Vence, Opio...

M. ASTRE s'intéresse au vocabulaire en latin

### RÉUNION à la Maison des associations du 9 mars.

La séance est animée par Mireille GHIGO et Marc COTTERET.

Présents : D. MABILAT, A. FIXOT, D. HAMEL, D. COTTERET, A. MORO, N. PRANDT, M. PIETRO et un visiteur.

Excusés : A. Horst et M. ASTRE.



## EXPOSÉ

Présentation de GeneaNet par M. COTTERET.

## TOUR DE TABLE

D. MABILAT poursuit ses recherches dans le Cher et ses CLERISSI sur Nice.

A. FIXOT est intéressée par les Yahoogroupes pour des contacts dans le cadre de son travail sur le projet Bleuets.

Sur Internet :

- Yahoogroupes ;
- dans recherche : taper généalogie ;
- apparaît la liste de nombreux groupes français et étrangers ;

Attention aux groupes fantaisistes ou peu actifs.

Suivre les indications proposées afin de rejoindre le ou les groupes intéressants.

Certains groupes imposent une validation !

Exceptions : AGAM nom de l'association, Racines Varoises

pour le Var...

Les archives d'Antibes de 1930 à nos jours sont en cours de numérisation.

D. HAMEL attend des renseignements sur un décès dans un petit village.

Les archives de Haute-Vienne seront en ligne fin 2014.

N. PRANDT reprend une branche sur Tours grâce aux archives en ligne.

A. MORO a numérisé des actes de Demonte en Italie et nous propose son travail. Elle a des ancêtres à Isola et des MEINARDI à Roubion.

M. PIETRO fait son arbre sur papier et a une branche à La Chapelle-sur-Bard (38).

Un visiteur recherche le lieu de mariage des parents d'un enfant né vers 1760 dans le Vaucluse.

Marc COTTERET & Mireille GHIGO.

## Compte-rendu de la réunion aux A.D. de janvier 2013

### RÉUNION aux A.D. — mercredi 23 janvier 2013.

La séance est animée par Hélène LOCHEY assistée de Denis COLMON.

Secrétaire de séance : Denise LOIZEAU.

Présents : 22 adhérents de l'AGAM.

Absents excusés : Henri BERIO, Jacqueline CIER, Pierre La BARRE, Éric MALAUSSENA, Alain et Hélène NOUGUIER, Dominique ROCCA, Bernard ROUBEAU, Eva VAN DIJK, Robert WAGNER.

### Programme

- De 14h à 14h30, accueil et entraide paléographique pour ceux qui ont des actes difficiles à déchiffrer et accès à la bibliothèque dont la liste des ouvrages disponibles se trouve dans le site de l'AGAM : [www.agam-o6.org](http://www.agam-o6.org).
- À 14h30, Hélène LOCHEY présentera Gallica la bibliothèque numérique qui propose de nombreux documents : livres, manuscrits, cartes, images, revues, monographies, partitions de musique, etc.
- Puis nous ferons notre tour de table habituel pendant lequel nous pourrions partager nos découvertes, nos informations et nos questions.

### INFORMATIONS

Comme chaque année, l'AGAM propose à ses adhérents d'assister à l'assemblée générale qui, cette année, se tiendra le samedi 26 janvier 2013 à 9h30 dans la salle paroissiale, 6 rue Caroline 06100 NICE.

Pensez à régler votre cotisation 2013 si vous ne l'avez pas encore fait.

Projets d'exposés pour les prochaines réunions aux A.D. :

Mercredi 27 février 2013 : M. Alain BOTTARO, conservateur du patrimoine aux archives départementales, nous fera une conférence dont le titre est « Vocation maritime de la Maison de Savoie », thème qu'il a déjà traité à Villefranche-sur-Mer le 5 décembre 2012.

Mercredi 27 mars 2013 : Gilles BOUIS, archiviste et bibliothécaire du diocèse de Nice, président de l'association des archivistes de l'Église de France, fera une conférence sur « Le vocabulaire de l'Église concordataire en France (1801-1906). Clergé, paroisses et établissements publics du culte ».

Mercredi 24 avril 2013 : Gérard CHARLES, adhérent de l'AGAM, présentera la généalogie d'une famille BONFIGLIO de 1344 à 1675 d'après un manuscrit original comportant 70 pages.

Les sujets et les dates sont susceptibles d'être modifiés en fonction de circonstances indépendantes de notre volonté.

### EXPOSÉ

Présentation et utilisation de Gallica par Hélène Lochey

Gallica est la bibliothèque numérique de la BNF (Bibliothèque nationale de France). En libre accès par Internet, elle regroupe des livres numérisés, des cartes, des manuscrits, des revues, des photos, des images, des monographies, des partitions de musique, etc. À ce jour, environ deux millions d'ouvrages ou documents numérisés par la BNF sont disponibles et mis en ligne gratuitement à la disposition de tous.

Adresse du site Internet de Gallica : <http://gallica.bnf.fr>

Pour la recherche de documents dans le site de Gallica, Hélène LOCHEY nous fait une démonstration à l'aide d'exemples concrets. Voir les explications pages 15 et 16.



Clovis meurt victime d'une rupture d'anévrisme. Aline, la jeune veuve avec ses deux enfants, Paul et sa sœur, est accueillie à Lima par son grand-oncle Don Pio, dont la famille est l'une des plus puissantes du Pérou.

Anne-Marie GRAC cherche l'acte de décès du père du peintre : Clovis Louis Pierre Guillaume GAUGUIN (Français, né en France) mort en mer le 30 octobre 1849 dans le détroit de Magellan et dont le corps a été débarqué à Puerto del Hambre (en français : Port de la Faim ou Port Famine) en Patagonie, sur la rive occidentale du détroit de Magellan sur la péninsule de Brunswick, au Chili. Elle a pu seulement se procurer un rôle de 1855 dans lequel sont mentionnés Mme Veuve GAUGUIN et ses deux enfants de retour du Pérou, passagers du bateau l'Alcibiade transportant du guano des îles Chincha, ayant 17 membres

## TOUR DE TABLE

Bruno PONCET propose de nous expliquer, lors d'une prochaine réunion, comment télécharger et enregistrer des documents d'Internet en format Word ou PDF. Il peut volontiers aider des adhérents qui ont des difficultés à se servir de l'informatique.

La Belgique va être mise progressivement en ligne à partir du 1er février 2013.

Une question est posée : quels adhérents travaillent sur l'Ardèche ?

Pour le savoir, consulter le site de l'AGAM à la rubrique « liste des membres » :

Données généalogiques des adhérents

Site web personnel, pays, départements et villes étudiés

<http://www.agam-06.org/Adherents/adhsurnet%20A-G.html>

Anny CHIAMISA signale qu'une émission concernant Villefranche-sur-Mer sera diffusée dimanche 27 janvier, le matin, sur France 3 Côte d'Azur au cours de l'émission Vaqui.

Colette BETTENFELD va entreprendre les corrections des relevés de Lieuche.

Anne-Marie GRAC fait la généalogie du peintre Paul GAUGUIN en parallèle avec la sienne, car un de ses ancêtres était notaire de la famille GAUGUIN à Orléans.

Eugène Henri Paul GAUGUIN est né à Paris en 1848. Son père Clovis Louis Pierre Guillaume GAUGUIN était journaliste républicain. Sa mère, née Aline CHAZAL, était la fille de Flora TRISTAN femme de lettres, militante socialiste et féministe d'origine franco-péruvienne, fille de Mariano de TRISTÁN Y MOSCOSO, un noble péruvien, et d'Anne-Pierre LAISNAY, Parisienne émigrée en Espagne pendant la Révolution française.

Le peintre a d'ailleurs passé plusieurs années de son enfance au Pérou où son père, mort durant le voyage en 1849, voulait s'installer pour fuir le régime politique de Napoléon III.

La famille GAUGUIN embarque en 1849 au Havre à destination de Lima au Pérou sur un brick, bateau à trois mâts, nommé l'Albert. À la pointe de la Patagonie,

d'équipage et 6 passagers à bord. Anne-Marie n'arrive pas à trouver le livre de bord du brick l'Albert dans lequel le capitaine, étant officier d'état civil, a dû inscrire le décès de Clovis GAUGUIN.

Paul de LAPEYRE DE BELLAIR a eu quelques problèmes avec son logiciel de généalogie Généatique. Après avoir perdu 2300 individus de son arbre, il a téléphoné au service technique de Généatique qui l'a guidé pour effectuer quelques manipulations, il a pu ainsi retrouver dans sa corbeille les individus manquants.

Colette HAMMERER a toujours autant de difficultés pour ses recherches en Italie. On lui conseille de se rendre au 22<sup>e</sup> Congrès national de Généalogie 2013 qui se déroulera les 31 mai, 1<sup>er</sup> et 2 juin 2013 au Palais des Congrès de Marseille, parc Chanot, afin d'y rencontrer des associations italiennes.

Christian GHIS a consulté, sur rendez-vous, d'anciennes cartes géographiques à la bibliothèque de Cessole au musée Masséna. Il a pu obtenir de la bibliothèque, à sa demande, la version numérisée de ces documents qui lui ont été envoyés par Internet.

À la bibliothèque Louis Nucera, il a consulté un ouvrage de 1860 traitant de Nice et les banques au XIX<sup>e</sup> siècle.



Jacques ROUQUAIROL a trouvé des cartes postales d'Italie et du village de Vezzani en Corse, village de son grand-père, dans le site des cartes postales Delcampe : <http://www.delcampe.fr/>

Jacques a des problèmes d'Internet en ce moment, il peut recevoir des messages, mais non en émettre.

Renée PINCENATI a acheté et installé Heredis 13, dernière version du logiciel de généalogie.

Jean-Paul URAGO revient après un an d'absence, il a écrit un livre, l'histoire de sa famille illustrée de photos anciennes, dont il a édité plusieurs copies qu'il a remises au chef de chacune des branches de ladite famille.

Alain OTHO travaille sur le patrimoine religieux de Roquebillière dans la vallée de la Vésubie, il est plongé

dans les actes notariés concernant ce patrimoine, ils sont très utiles pour les recherches.

Un appel d'Alain aux adhérents : vous pouvez écrire des articles pour le bulletin trimestriel, ils seront les bienvenus.

Antoine SANT a des problèmes d'impression avec Heredis 12, il ne peut pas imprimer plus d'un arbre à la fois.

Il a une branche de forgerons qu'il trouve en Tunisie et un peu partout en France.

La prochaine réunion aura lieu mercredi 27 février 2013.

La séance est levée à 17h.

Denise LOIZEAU.

## Compte-rendu de la réunion aux A.D. de février 2013

### RÉUNION aux A.D. — mercredi 27 février 2013.

La séance est animée par Hélène LOCHEY assistée de Denis COLMON.

Secrétaire de séance : Denise LOIZEAU.

Présents : 37 adhérents de l'AGAM.

Absents excusés : Paul de LAPEYRE DE BELLAIR, Danielle MABILAT, Marc UGOLINI, Robert WAGNER.

#### Programme

- De 14h à 14h30, accueil et entraide paléographique pour ceux qui ont des actes difficiles à déchiffrer et accès à la bibliothèque dont la liste des ouvrages disponibles se trouve dans le site de l'AGAM : [www.agam-o6.org](http://www.agam-o6.org).
- À 14h30, M. Alain BOTTARO, conservateur du patrimoine aux archives départementales, nous fera découvrir «La vocation maritime de la Maison de Savoie aux XVI<sup>e</sup> et XVII<sup>e</sup> siècles» thème qu'il a déjà traité à Villefranche-sur-Mer le 5 décembre 2012.
- Puis nous ferons notre tour de table habituel pendant lequel nous pourrions partager nos découvertes, nos informations et nos questions.

#### CONFÉRENCE

**La vocation maritime de la Maison de Savoie aux XVI<sup>e</sup> et XVII<sup>e</sup> siècles.**

M. Alain BOTTARO présente les circonstances qui ont amené la Maison de Savoie, féodaux d'origine alpine, à développer une politique maritime active après l'acquisition de la région niçoise en 1388. La politique navale moderne du Piémont s'incarna dans la construction d'un système d'infrastructures portuaires et militaires à Nice et Villefranche, le développement de voies de communication entre la côte et le Piémont et l'institution du port franc en 1613 pour favoriser le développement du commerce maritime.

Un résumé plus complet de cette conférence figure en pages 24 et 25 de ce bulletin.

#### TOUR DE TABLE

Hélène LOCHEY, à l'heure où l'on parle du mariage pour tous, nous mentionne un acte, daté de 1681, venant des archives de la ville de Riom (63), dans lequel le curé de la paroisse de Saint-Jean célèbre le mariage de deux filles dont l'une est travestie en garçon. Le subterfuge ayant été découvert, le mariage fut cassé par ordre de la justice ecclésiastique et la jeune fille travestie condamnée «à jeûner». Les faits sont relatés dans *A moi Auvergne !*, n° 133, 3<sup>e</sup> trimestre 2010, page 186.

Jacques ROUQUAIROL nous donne le lien d'une vidéo de la crypte archéologique des bastions, place Garibaldi à Nice : <http://lacountea.com/2012/10/31/istoria-video-de-la-crypte-archeologique-des-bastions-place-garibaldi/> D'autre part, Jacques cherche l'année de naissance de son ancêtre Jean ROUCAYROL fils de Guillaume et Catherine CLUZET. Dans l'acte de baptême, une première lecture donne 1636. Ce qui lui donne pour son mariage en 1653 l'âge de 17 ans alors que son épouse née en 1626 a 27 ans. L'acte de décès de Jean ROUCAYROL en 1694 précise qu'il décède âgé de 70 ans environ, ce qui donne sa naissance en 1624. Maintenant, si on lit 1626 et non 1636 pour la naissance, Jean ROUCAYROL aurait eu, comme son épouse, 27 ans à son mariage et serait décédé à l'âge de 68 ans en 1694.



Il ne reste plus à Jacques qu'à vérifier que cet acte se trouve inscrit dans les années 1620 à 1629.

Voilà comment la lecture d'un acte sorti de son contexte peut parfois conduire à une erreur de lecture.

Dominique HOROWITZ, nouvel adhérent, cherche la naturalisation de ses parents originaires de Russie.

Dominique ROCCA nous présente le dernier numéro de la revue *Sourgentin*, n° 205, février 2013, dans lequel se trouve, page 58, une rubrique de généalogie se rapportant à l'AGAM.

Il est possible de retrouver l'histoire de la Maison de Savoie aux Éditions Serre: *Histoire de l'identité niçoise* par Hervé BARELLI et Roger ROCCA.

Pour sa généalogie personnelle, Dominique est arrivée jusqu'à la 16e génération. Avec GeneaNet, on peut trouver des pistes, mais il faut vérifier les sources.

Bruno PONCET conseille de faire bien attention aux généalogies officielles toutes faites qui peuvent comporter des erreurs.

Pour faire suite à l'exposé que nous a fait Hélène LOCHEY, le mois dernier sur l'utilisation de Gallica, Bruno nous montre comment enregistrer des données, les télécharger, effectuer un copier/coller et faire des captures d'écran avec un logiciel genre *Capturino* ou *FastStone Capture*.

Pierre LA BARRE rappelle que les archives belges ont été mises en ligne, mais pas encore dans leur totalité.

Anne-Marie GRAC a signé la pétition qui circule contre la décision du département de la Charente (16) qui prévoit la



mise en ligne de ses archives au premier trimestre 2013 et qui envisage de faire payer l'accès aux documents numérisés.

Denis COLMON nous signale qu'à ce jour 148 335 fiches généalogiques consultables par patronyme et par ordre alphabétique sont en ligne sur le Yahoogroupe de l'AGAM. On compte aussi 44 253 fiches consultables par lieu d'origine : ville, village ou pays. Toutes ces fiches peuvent être consultées auprès des responsables lors des réunions, permanences et journées de généalogie de l'AGAM. N'oubliez pas de préparer votre demande au préalable.

La prochaine réunion aura lieu mercredi 27 mars 2013 : Gilles BOUIS, archiviste et bibliothécaire du diocèse de Nice, président de l'association des archivistes de l'Église de France, fera une conférence sur « Le vocabulaire de l'Église concordataire en France (1801-1906). Clergé, paroisses et établissements publics du culte ».

Mercredi 24 avril 2013 : Gérard CHARLES, adhérent de l'AGAM, présentera la généalogie d'une famille BONFIGLIO de 1344 à 1675 d'après un manuscrit original comportant 70 pages.

Pensez à régler votre cotisation 2013 si vous ne l'avez pas encore fait.

La séance est levée à 17h.

Denise LOIZEAU – février 2013



Réunion du 9 mars à Antibes



Réunion du 27 février aux AD



Assemblée générale du 26 janvier



Journée de généalogie à Breil-sur-Roya le 16 mars

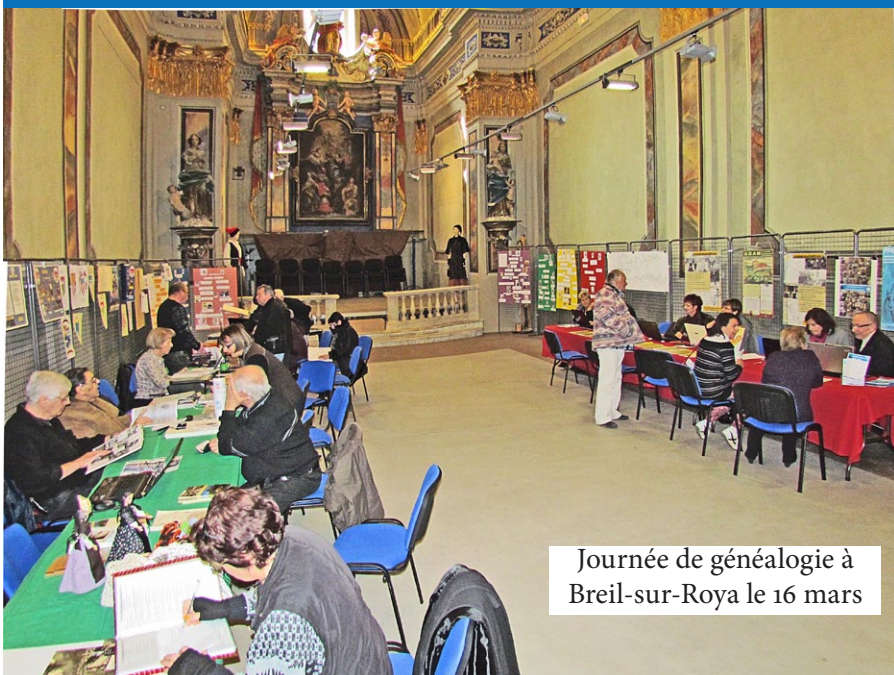

## à l'AGAM ce trimestre

Réunion du 23 janvier aux AD



Vernissage le 16 mars de l'exposition sur les chasseurs alpins à Roquebillière

